

1日目

2022.05.03 (火)

フリーの部 予選 (3チームリーグ×6組)

1組		2組		3組	
1	ユーカリ(千葉県)	4	ZERO(栃木県)	7	SAIWAI(千葉県)
2	HSJ	5	Fine	8	e-jan
3	遊クラブ	6	Bonds	9	Lucky2
A・Bコート					
コート担当：田中(健)・熊木					

4組		5組		6組	
10	ハッスル。(茨城県)	13	仁戸名VC(千葉県)	16	翔舞(長野県)
11	Milestone	14	サザンフォレスト	17	RVC
12	BOOST UP	15	ユニオン	18	木蓮
C・Dコート					
コート担当：高木・佐々木(美)					

フリーの部 順位別中間リーグ (3チームリーグ×6組)

1組		2組		3組	
1	ユーカリ(千葉県)	4	BOOST UP	7	遊クラブ
2	Fine	5	仁戸名VC(千葉県)	8	Bonds
3	SAIWAI(千葉県)	6	翔舞(長野県)	9	e-jan
A・Bコート					

4組		5組		6組	
10	Milestone	13	HSJ	16	ハッスル。(茨城県)
11	ユニオン	14	ZERO(栃木県)	17	サザンフォレスト
12	木蓮	15	Lucky2	18	RVC
C・Dコート					

ブロンズの部 予選 (5チームリーグ×4組)

1組		2組		3組		4組	
1	タマちゃんクラブ(東京都)	6	翔舞(長野県)	11	Colors(栃木県)	16	EBISU(東京都)
2	Sparks	7	川崎戦隊	12	BS	17	Papico
3	厚愛	8	飛湘	13	湘南ベイビーマスターズ	18	南原
4	BOOKIES B	9	F4F	14	BOOKIES A	19	ピーチファイターズ
5	楯形フレッシュ(山梨県)	10	ルパン(山梨県)	15	Suger(山梨県)	20	スマイル
Eコート		Gコート		Iコート		Jコート	
松本(久)・田中(あ)		小畑・鈴木		松本(寿)・桐生		小泉	

◆フリーの部 1次予選リーグ戦 1組

Aコート

2セット

採点制: 勝○=3点 引□=1点 負●=0点

	1組	1	2	3	勝 ○	引 □	負 ●	採点	得セット	失セット	得点	失点	順位
		ユーカリ(千葉県)	HSJ	遊クラブ									
1	ユーカリ(千葉県)		<p style="text-align: center;">○ Á1</p> $2 \left\{ \begin{array}{l} 15 - 5 \\ 15 - 7 \\ - \end{array} \right\} 0$ <p style="text-align: center;">30 12</p>	<p style="text-align: center;">□ Á4</p> $1 \left\{ \begin{array}{l} 16 - 14 \\ 13 - 15 \\ - \end{array} \right\} 1$ <p style="text-align: center;">29 29</p>	1	1	0	4	3	1	59	41	1
2	HSJ	<p style="text-align: center;">● Á1</p> $0 \left\{ \begin{array}{l} 5 - 15 \\ 7 - 15 \\ - \end{array} \right\} 2$ <p style="text-align: center;">12 30</p>		<p style="text-align: center;">● Á2</p> $0 \left\{ \begin{array}{l} 11 - 15 \\ 8 - 15 \\ - \end{array} \right\} 2$ <p style="text-align: center;">19 30</p>	0	0	2	0	0	4	31	60	3
3	遊クラブ	<p style="text-align: center;">□ Á4</p> $1 \left\{ \begin{array}{l} 14 - 16 \\ 15 - 13 \\ - \end{array} \right\} 1$ <p style="text-align: center;">29 29</p>	<p style="text-align: center;">○ Á2</p> $2 \left\{ \begin{array}{l} 15 - 11 \\ 15 - 8 \\ - \end{array} \right\} 0$ <p style="text-align: center;">30 19</p>		1	1	0	4	3	1	59	48	2

◆フリーの部 1次予選リーグ戦 2組

A・Bコート

2セット

採点制: 勝○=3点 引□=1点 負●=0点

	2組	4	5	6	勝 ○	引 □	負 ●	採点	得セット	失セット	得点	失点	順位
		ZERO(栃木県)	Fine	Bonds									
4	ZERO(栃木県)		● B1 $0 \left\{ \begin{array}{l} 13 - 15 \\ 16 - 17 \\ - \end{array} \right\} 2$ 29 32	□ B4 $1 \left\{ \begin{array}{l} 17 - 16 \\ 11 - 15 \\ - \end{array} \right\} 1$ 28 31	0	1	1	1	1	3	57	63	3
5	Fine	○ B1 $2 \left\{ \begin{array}{l} 15 - 13 \\ 17 - 16 \\ - \end{array} \right\} 0$ 32 29		□ A3 $1 \left\{ \begin{array}{l} 15 - 11 \\ 10 - 15 \\ - \end{array} \right\} 1$ 25 26	1	1	0	4	3	1	57	55	1
6	Bonds	□ B4 $1 \left\{ \begin{array}{l} 16 - 17 \\ 15 - 11 \\ - \end{array} \right\} 1$ 31 28	□ A3 $1 \left\{ \begin{array}{l} 11 - 15 \\ 15 - 10 \\ - \end{array} \right\} 1$ 26 25		0	2	0	2	2	2	57	53	2

◆フリーの部 1次予選リーグ戦 3組

Bコート

2セット

採点制: 勝○=3点 引□=1点 負●=0点

	3組	7	8	9	勝 ○	引 □	負 ●	採点	得セット	失セット	得点	失点	順位
		SAIWAI(千葉県)	e-jan	Lucky2									
7	SAIWAI(千葉県)		<div style="text-align: center;">□ B2</div> $1 \left\{ \begin{array}{l} 15 - 10 \\ 13 - 15 \\ - \end{array} \right\} 1$ <p style="text-align: center;">28 25</p>	<div style="text-align: center;">○ B5</div> $2 \left\{ \begin{array}{l} 15 - 9 \\ 15 - 10 \\ - \end{array} \right\} 0$ <p style="text-align: center;">30 19</p>	1	1	0	4	3	1	58	44	1
8	e-jan	<div style="text-align: center;">□ B2</div> $1 \left\{ \begin{array}{l} 10 - 15 \\ 15 - 13 \\ - \end{array} \right\} 1$ <p style="text-align: center;">25 28</p>		<div style="text-align: center;">□ B3</div> $1 \left\{ \begin{array}{l} 12 - 15 \\ 15 - 4 \\ - \end{array} \right\} 1$ <p style="text-align: center;">27 19</p>	0	2	0	2	2	2	52	47	2
9	Lucky2	<div style="text-align: center;">● B5</div> $0 \left\{ \begin{array}{l} 9 - 15 \\ 10 - 15 \\ - \end{array} \right\} 2$ <p style="text-align: center;">19 30</p>	<div style="text-align: center;">□ B3</div> $1 \left\{ \begin{array}{l} 15 - 12 \\ 4 - 15 \\ - \end{array} \right\} 1$ <p style="text-align: center;">19 27</p>		0	1	1	1	1	3	38	57	3

◆フリーの部 1次予選リーグ戦 4組

Cコート

2セット

採点制: 勝○=3点 引□=1点 負●=0点

	4組	10	11	12	勝 ○	引 □	負 ●	採点	得セット	失セット	得点	失点	順位
		ハッスル。(茨城県)	Milestone	BOOST UP									
10	ハッスル。(茨城県)		● C1 0 { 8 - 15 } 9 - 15 } 2 17 30	● C4 0 { 12 - 15 } 6 - 15 } 2 18 30	0	0	2	0	0	4	35	60	3
11	Milestone	○ C1 2 { 15 - 8 } 15 - 9 } 0 30 17		● C2 0 { 11 - 15 } 9 - 15 } 2 20 30	1	0	1	3	2	2	50	47	2
12	BOOST UP	○ C4 2 { 15 - 12 } 15 - 6 } 0 30 18	○ C2 2 { 15 - 11 } 15 - 9 } 0 30 20		2	0	0	6	4	0	60	38	1
							#####			#####		1.58	

◆フリーの部 1次予選リーグ戦 5組

C・Dコート

2セット

採点制: 勝○=3点 引□=1点 負●=0点

	5組	13	14	15	勝 ○	引 □	負 ●	採点	得セット	失セット	得点	失点	順位
		仁戸名VC(千葉県)	サザンフォレスト	ユニオン									
13	仁戸名VC(千葉県)		○ D1 $2 \left\{ \begin{array}{l} 15 - 9 \\ 15 - 9 \\ - \end{array} \right\} 0$ 30 18	○ D4 $2 \left\{ \begin{array}{l} 15 - 13 \\ 15 - 6 \\ - \end{array} \right\} 0$ 30 19	2	0	0	6	4	0	60	37	1
14	サザンフォレスト	● D1 $0 \left\{ \begin{array}{l} 9 - 15 \\ 9 - 15 \\ - \end{array} \right\} 2$ 18 30		● C3 $0 \left\{ \begin{array}{l} 13 - 15 \\ 13 - 15 \\ - \end{array} \right\} 2$ 26 30	0	0	2	0	0	4	44	60	3
15	ユニオン	● D4 $0 \left\{ \begin{array}{l} 13 - 15 \\ 6 - 15 \\ - \end{array} \right\} 2$ 19 30	○ C3 $2 \left\{ \begin{array}{l} 15 - 13 \\ 15 - 13 \\ - \end{array} \right\} 0$ 30 26		1	0	1	3	2	2	49	56	2

◆フリーの部 1次予選リーグ戦 6組

Dコート

2セット

採点制: 勝○=3点 引□=1点 負●=0点

	6組	16	17	18	勝 ○	引 □	負 ●	採点	得セット	失セット	得点	失点	順位
		翔舞(長野県)	RVC	木蓮									
16	翔舞(長野県)		○ D2 $2 \left\{ \begin{array}{l} 15 - 11 \\ 15 - 10 \\ - \end{array} \right\} 0$ 30 21	○ D5 $2 \left\{ \begin{array}{l} 15 - 8 \\ 15 - 9 \\ - \end{array} \right\} 0$ 30 17	2	0	0	6	4	0	60	38	1
17	RVC	● D2 $0 \left\{ \begin{array}{l} 11 - 15 \\ 10 - 15 \\ - \end{array} \right\} 2$ 21 30		● D3 $0 \left\{ \begin{array}{l} 13 - 15 \\ 8 - 15 \\ - \end{array} \right\} 2$ 21 30	0	0	2	0	0	4	42	60	3
18	木蓮	● D5 $0 \left\{ \begin{array}{l} 8 - 15 \\ 9 - 15 \\ - \end{array} \right\} 2$ 17 30	○ D3 $2 \left\{ \begin{array}{l} 15 - 13 \\ 15 - 8 \\ - \end{array} \right\} 0$ 30 21		1	0	1	3	2	2	47	51	2

◆フリーの部 2次予選リーグ戦 1位G1組

Aコート

2セット

採点制: 勝○=3点 引□=1点 負●=0点

	1組	1	2	3	勝 ○	引 □	負 ●	採点	得セット	失セット	得点	失点	順位
		ユーカリ(千葉県)	Fine	SAIWAI(千葉県)									
1	ユーカリ(千葉県)		<p style="text-align: center;">○ Á6</p> $2 \left\{ \begin{array}{l} 15 - 12 \\ 15 - 8 \\ - \end{array} \right\} 0$ <p style="text-align: center;">30 20</p>	<p style="text-align: center;">□ Á9</p> $1 \left\{ \begin{array}{l} 16 - 14 \\ 9 - 15 \\ - \end{array} \right\} 1$ <p style="text-align: center;">25 29</p>	1	1	0	4	3	1	55	49	1
2	Fine	<p style="text-align: center;">● Á6</p> $0 \left\{ \begin{array}{l} 12 - 15 \\ 8 - 15 \\ - \end{array} \right\} 2$ <p style="text-align: center;">20 30</p>		<p style="text-align: center;">○ Á7</p> $2 \left\{ \begin{array}{l} 15 - 12 \\ 16 - 14 \\ - \end{array} \right\} 0$ <p style="text-align: center;">31 26</p>	1	0	1	3	2	2	51	56	2
3	SAIWAI(千葉県)	<p style="text-align: center;">□ Á9</p> $1 \left\{ \begin{array}{l} 14 - 16 \\ 15 - 9 \\ - \end{array} \right\} 1$ <p style="text-align: center;">29 25</p>	<p style="text-align: center;">● Á7</p> $0 \left\{ \begin{array}{l} 12 - 15 \\ 14 - 16 \\ - \end{array} \right\} 2$ <p style="text-align: center;">26 31</p>		0	1	1	1	1	3	55	56	3

◆フリーの部 2次予選リーグ戦 1位G2組

A・Bコート

2セット

採点制: 勝○=3点 引□=1点 負●=0点

	2組	4	5	6	勝	引	負	採点	得セット	失セット	得点	失点	順位
		BOOST UP	仁戸名VC(千葉県)	翔舞(長野県)	○	□	●						
4	BOOST UP		● B6 0 { 12 - 15 } 14 - 16 } 2 26 31	● B9 0 { 12 - 15 } 9 - 15 } 2 21 30	0	0	2	0	0	4	47	61	3
5	仁戸名VC(千葉県)	○ B6 2 { 15 - 12 } 16 - 14 } 0 31 26		□ A8 1 { 15 - 17 } 15 - 12 } 1 30 29	1	1	0	4	3	1	61	55	2
6	翔舞(長野県)	○ B9 2 { 15 - 12 } 15 - 9 } 0 30 21	□ A8 1 { 17 - 15 } 12 - 15 } 1 29 30		1	1	0	4	3	1	59	51	1

◆フリーの部 2次予選リーグ戦 2位G1組

Bコート

2セット

採点制: 勝○=3点 引□=1点 負●=0点

	1組	7	8	9	勝 ○	引 □	負 ●	採点	得セット	失セット	得点	失点	順位
		遊クラブ	Bonds	e-jan									
7	遊クラブ	● B7	0 $\left\{ \begin{array}{l} 15 - 17 \\ 11 - 15 \\ - \end{array} \right\} 2$ 26 32	2 $\left\{ \begin{array}{l} 15 - 9 \\ 15 - 9 \\ - \end{array} \right\} 0$ 30 18	1	0	1	3	2	2	56	50	2
8	Bonds	2 $\left\{ \begin{array}{l} 17 - 15 \\ 15 - 11 \\ - \end{array} \right\} 0$ 32 26	● B8	2 $\left\{ \begin{array}{l} 15 - 10 \\ 15 - 11 \\ - \end{array} \right\} 0$ 30 21	2	0	0	6	4	0	62	47	1
9	e-jan	● B10	0 $\left\{ \begin{array}{l} 10 - 15 \\ 11 - 15 \\ - \end{array} \right\} 2$ 21 30	● B10	0	0	2	0	0	4	39	60	3

◆フリーの部 2次予選リーグ戦 2位G2組

Cコート

2セット

採点制: 勝○=3点 引□=1点 負●=0点

	2組	10	11	12	勝 ○	引 □	負 ●	採点	得セット	失セット	得点	失点	順位
		Milestone	ユニオン	木蓮									
10	Milestone		● C6 0 { 16 - 17 } 2 { 11 - 15 } - 27 32	● C9 0 { 13 - 15 } 2 { 9 - 15 } - 22 30	0	0	2	0	0	4	49	62	3
11	ユニオン	○ C6 2 { 17 - 16 } 0 { 15 - 11 } - 32 27		● C7 0 { 10 - 15 } 2 { 9 - 15 } - 19 30	1	0	1	3	2	2	51	57	2
12	木蓮	○ C9 2 { 15 - 13 } 0 { 15 - 9 } - 30 22	○ C7 2 { 15 - 10 } 0 { 15 - 9 } - 30 19		2	0	0	6	4	0	60	41	1
								#####		#####		1.46	

◆フリーの部 2次予選リーグ戦 3位G1組

C・Dコート

2セット

採点制: 勝○=3点 引□=1点 負●=0点

	1組	13	14	15	勝 ○	引 □	負 ●	採点	得セット	失セット	得点	失点	順位
		HSJ	ZERO(栃木県)	Lucky2									
13	HSJ		● D6 $0 \left\{ \begin{array}{l} 8 - 15 \\ 5 - 15 \\ - \end{array} \right\} 2$ 13 30	□ D9 $1 \left\{ \begin{array}{l} 13 - 15 \\ 15 - 9 \\ - \end{array} \right\} 1$ 28 24	0	1	1	1	1	3	41	54	3
14	ZERO(栃木県)	○ D6 $2 \left\{ \begin{array}{l} 15 - 8 \\ 15 - 5 \\ - \end{array} \right\} 0$ 30 13		□ C8 $1 \left\{ \begin{array}{l} 14 - 16 \\ 15 - 7 \\ - \end{array} \right\} 1$ 29 23	1	1	0	4	3	1	59	36	1
15	Lucky2	□ D9 $1 \left\{ \begin{array}{l} 15 - 13 \\ 9 - 15 \\ - \end{array} \right\} 1$ 24 28	□ C8 $1 \left\{ \begin{array}{l} 16 - 14 \\ 7 - 15 \\ - \end{array} \right\} 1$ 23 29		0	2	0	2	2	2	47	57	2

◆フリーの部 2次予選リーグ戦 3位G2組

Dコート

2セット

採点制: 勝○=3点 引□=1点 負●=0点

	2組	16	17	18	勝 ○	引 □	負 ●	採点	得セット	失セット	得点	失点	順位
		ハッスル。(茨城県)	サザンフォレスト	RVC									
16	ハッスル。(茨城県)		● D7 0 { 12 - 15 } 2 8 - 15 - 20 30	● D10 0 { 8 - 15 } 2 11 - 15 - 19 30	0	0	2	0	0	4	39	60	3
17	サザンフォレスト	○ D7 2 { 15 - 12 } 0 15 - 8 - 30 20		□ D8 1 { 12 - 15 } 1 15 - 13 - 27 28	1	1	0	4	3	1	57	48	2
18	RVC	○ D10 2 { 15 - 8 } 0 15 - 11 - 30 19	□ D8 1 { 15 - 12 } 1 13 - 15 - 28 27		1	1	0	4	3	1	58	46	1

◆フリーの部 決勝トーナメント戦

3セット目 8 : 8

審判 : 試合をしていない2チーム合同

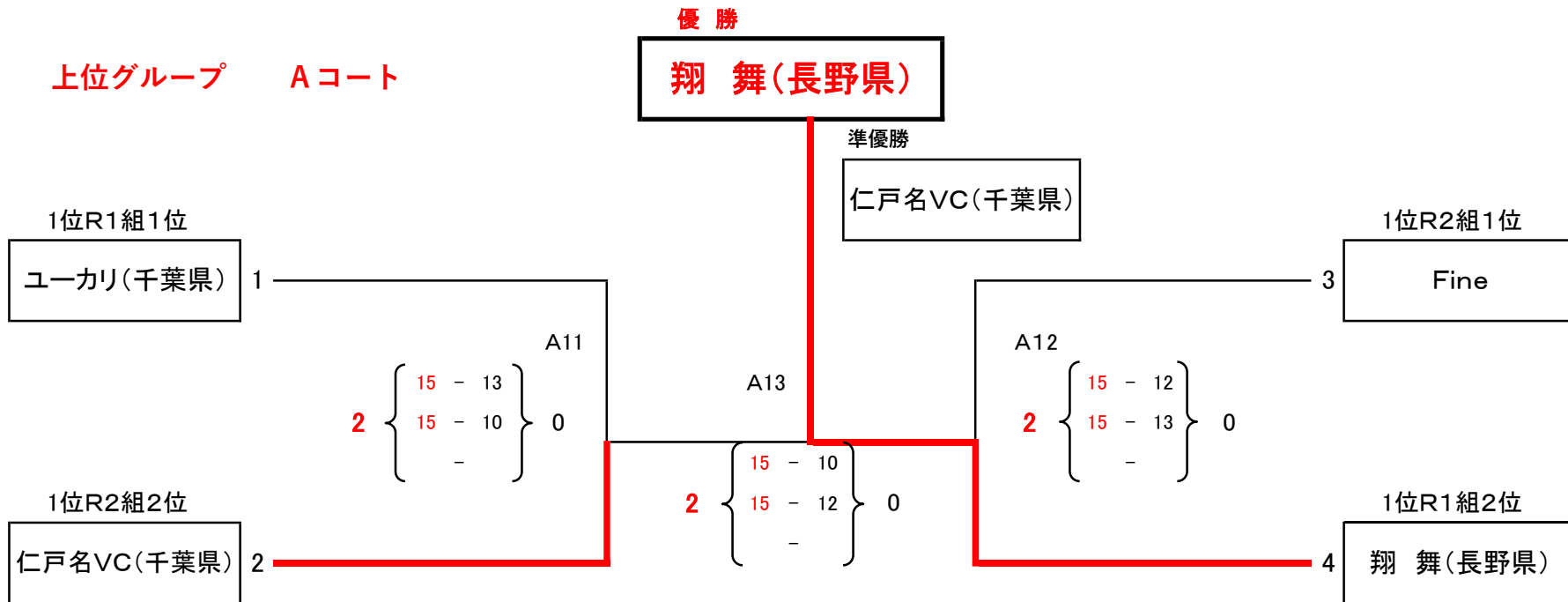

◆フリーの部 決勝トーナメント戦

3セット目 8 : 8

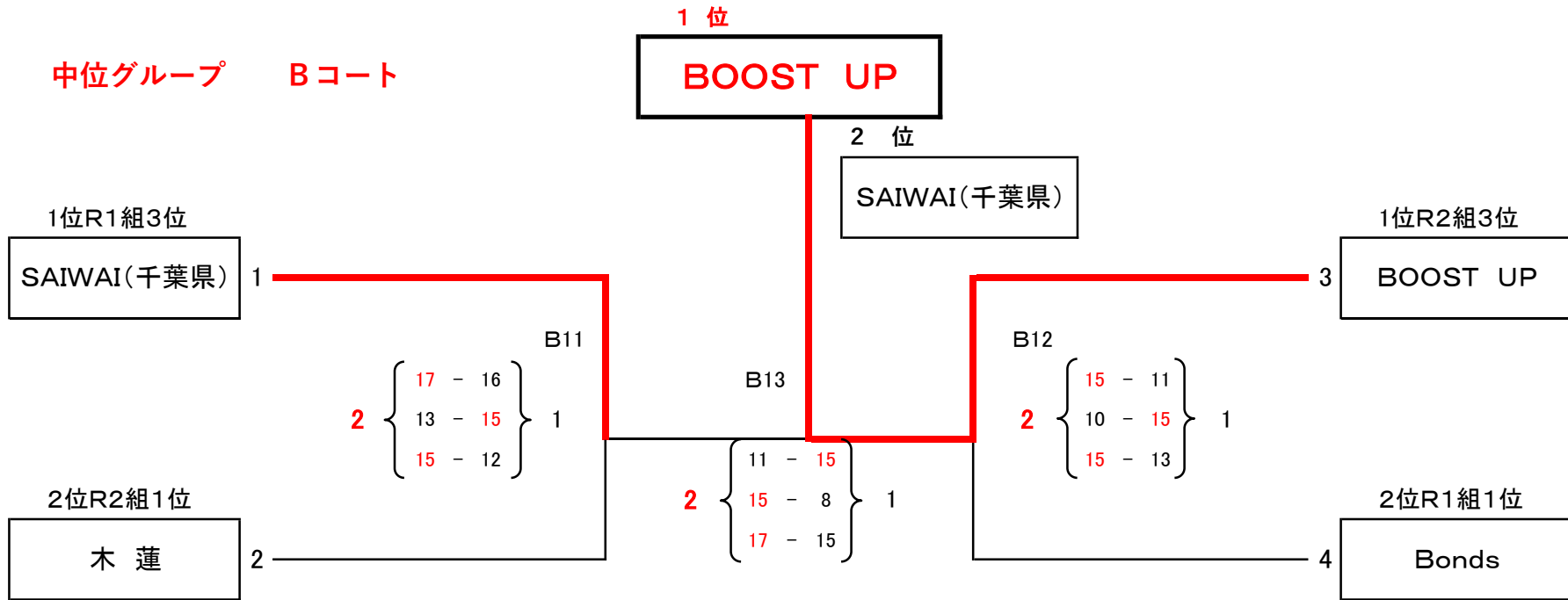

◆フリーの部 決勝トーナメント戦

3セット目 8 : 8

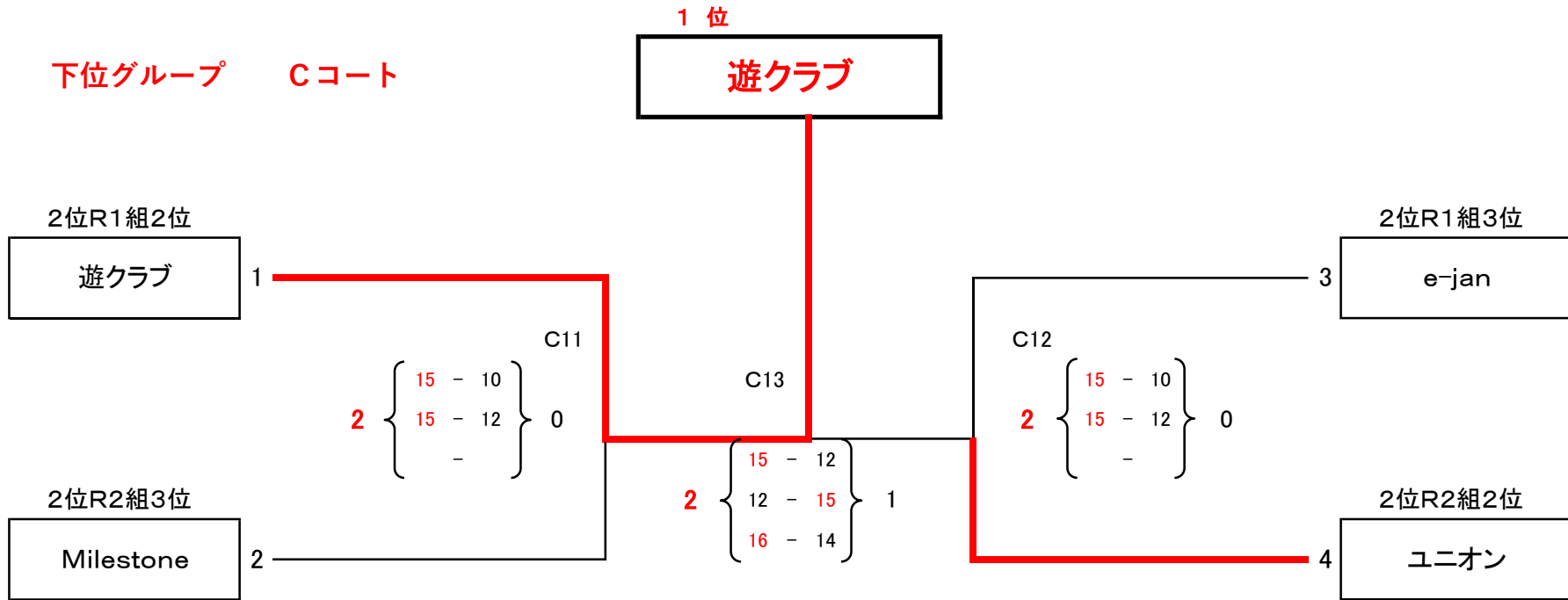

交流戦 Dコート

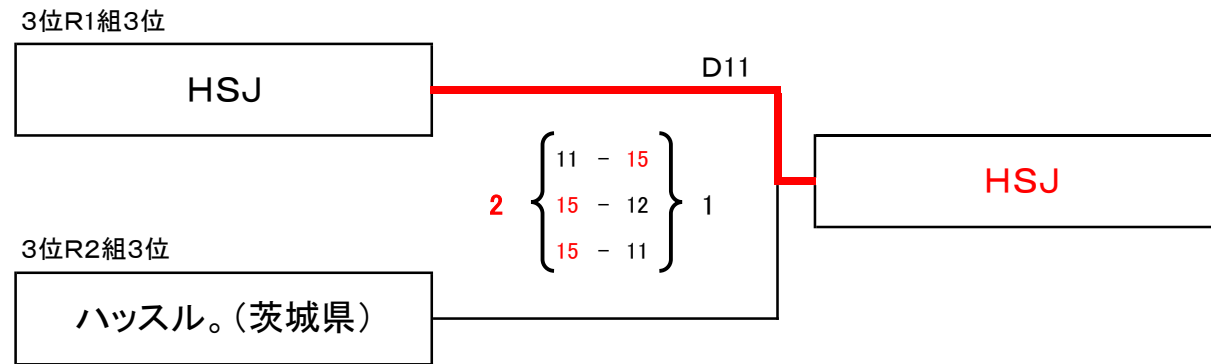

交流戦 Dコート

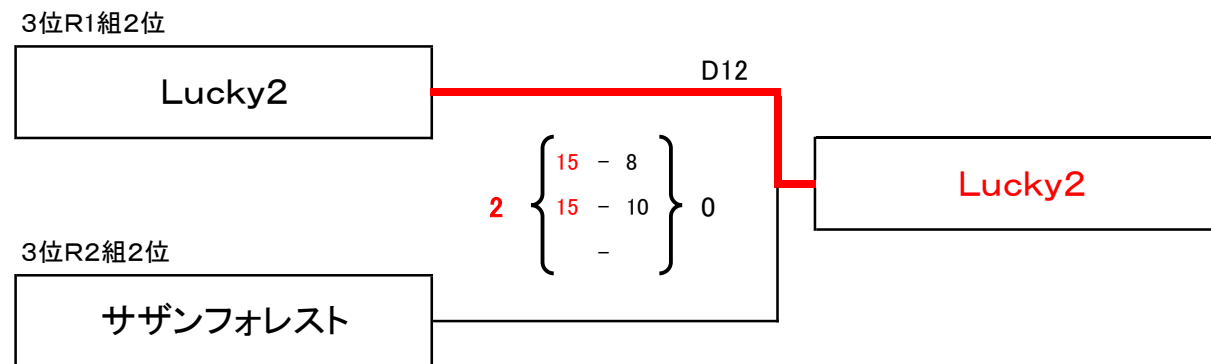

交流戦 Dコート

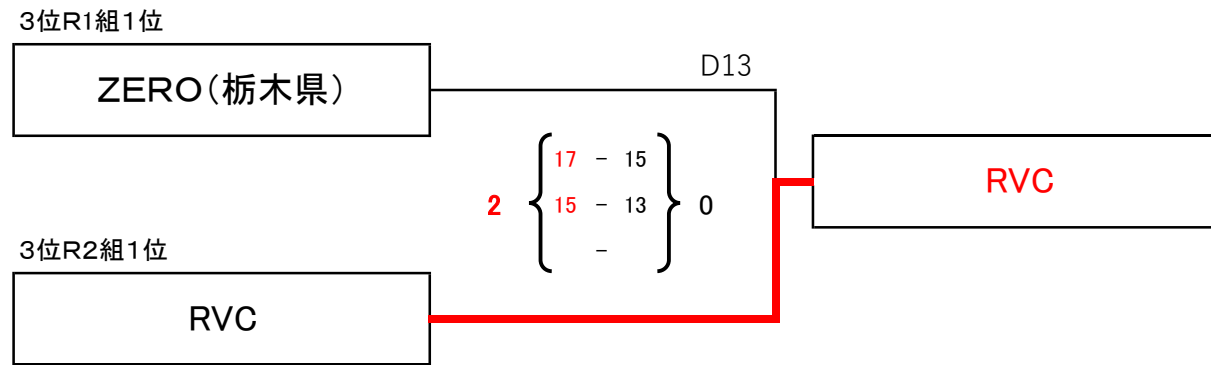

◆ブロンズの部 予選リーグ戦 1組

Eコート 2セット

採点P: 勝○=3点 引口=1点、負●=0点

	1組	1	2	3	4	5	勝 ○	引 □	負 ●	採 点	得 セ ット	失 セ ット	得 点	失 点	順 位
		タマちゃんクラブ(東京都)	Sparks	厚 愛	BOOKIES B	櫛形フレッシュ(山梨県)									
1	タマちゃんクラブ(東京都)		□ ① $1 \left\{ \begin{array}{l} 15 - 13 \\ 12 - 15 \\ - \end{array} \right\} 1$ 27 28	□ ⑥ $1 \left\{ \begin{array}{l} 15 - 12 \\ 6 - 15 \\ - \end{array} \right\} 1$ 21 27	● ⑧ $0 \left\{ \begin{array}{l} 10 - 15 \\ 10 - 15 \\ - \end{array} \right\} 2$ 20 30	○ ③ $2 \left\{ \begin{array}{l} 15 - 12 \\ 15 - 13 \\ - \end{array} \right\} 0$ 30 25	1	2	1	5	4	4	98	110	3
2	Sparks	□ ① $1 \left\{ \begin{array}{l} 13 - 15 \\ 15 - 12 \\ - \end{array} \right\} 1$ 28 27		● ④ $0 \left\{ \begin{array}{l} 9 - 15 \\ 4 - 15 \\ - \end{array} \right\} 2$ 13 30	● ⑩ $0 \left\{ \begin{array}{l} 6 - 15 \\ 14 - 16 \\ - \end{array} \right\} 2$ 20 31	□ ⑦ $1 \left\{ \begin{array}{l} 16 - 17 \\ 15 - 13 \\ - \end{array} \right\} 1$ 31 30	0	2	2	2	2	6	92	118	5
3	厚 愛	□ ⑥ $1 \left\{ \begin{array}{l} 12 - 15 \\ 15 - 6 \\ - \end{array} \right\} 1$ 27 21	○ ④ $2 \left\{ \begin{array}{l} 15 - 9 \\ 15 - 4 \\ - \end{array} \right\} 0$ 30 13		○ ② $2 \left\{ \begin{array}{l} 15 - 11 \\ 15 - 13 \\ - \end{array} \right\} 0$ 30 24	○ ⑨ $2 \left\{ \begin{array}{l} 15 - 13 \\ 15 - 9 \\ - \end{array} \right\} 0$ 30 22	3	1	0	10	7	1	117	80	1
4	BOOKIES B	○ ⑧ $2 \left\{ \begin{array}{l} 15 - 10 \\ 15 - 10 \\ - \end{array} \right\} 0$ 30 20	○ ⑩ $2 \left\{ \begin{array}{l} 15 - 6 \\ 16 - 14 \\ - \end{array} \right\} 0$ 31 20	● ② $0 \left\{ \begin{array}{l} 11 - 15 \\ 13 - 15 \\ - \end{array} \right\} 2$ 24 30		□ ⑤ $1 \left\{ \begin{array}{l} 10 - 15 \\ 15 - 10 \\ - \end{array} \right\} 1$ 25 25	2	1	1	7	5	3	110	95	2
5	櫛形フレッシュ(山梨県)	● ③ $0 \left\{ \begin{array}{l} 12 - 15 \\ 13 - 15 \\ - \end{array} \right\} 2$ 25 30	□ ⑦ $1 \left\{ \begin{array}{l} 17 - 16 \\ 13 - 15 \\ - \end{array} \right\} 1$ 30 31	● ⑨ $0 \left\{ \begin{array}{l} 13 - 15 \\ 9 - 15 \\ - \end{array} \right\} 2$ 22 30	□ ⑤ $1 \left\{ \begin{array}{l} 15 - 10 \\ 10 - 15 \\ - \end{array} \right\} 1$ 25 25		0	2	2	2	2	6	102	116	4

◆ブロンズの部 予選リーグ戦 2組

Gコート 2セット

採点P: 勝○=3点 引□=1点、負●=0点

		6	7	8	9	10	勝 ○	引 □	負 ●	採 点	得 セ ット	失 セ ット	得 点	失 点	順 位
2組		翔舞(長野県)	川崎戦隊	飛湘	F4F	ルパン(山梨県)									
6	翔舞(長野県)		○ ① 2 { 15-8 / 15-8 } 0 30 16	○ ⑥ 2 { 15-8 / 15-11 } 0 30 19	○ ⑧ 2 { 15-9 / 16-14 } 0 31 23	○ ③ 2 { 15-12 / 15-8 } 0 30 20	4	0	0	12	8	0	121	78	1
7	川崎戦隊	● ① 0 { 8-15 / 8-15 } 2 16 30		□ ④ 1 { 10-15 / 17-15 } 1 27 30	● ⑩ 0 { 8-15 / 8-15 } 2 16 30	□ ⑦ 1 { 9-15 / 15-12 } 1 24 27	0	2	2	2	2	6	83	117	4
8	飛湘	● ⑥ 0 { 8-15 / 11-15 } 2 19 30	□ ④ 1 { 15-10 / 15-17 } 1 30 27		● ② 0 { 7-15 / 8-15 } 2 15 30	● ⑨ 0 { 11-15 / 10-15 } 2 21 30	0	1	3	1	1	7	85	117	5
9	F4F	● ⑧ 0 { 9-15 / 14-16 } 2 23 31	○ ⑩ 2 { 15-8 / 15-8 } 0 30 16	○ ② 2 { 15-7 / 15-8 } 0 30 15		□ ⑤ 1 { 12-15 / 15-13 } 1 27 28	2	1	1	7	5	3	110	90	2
10	ルパン(山梨県)	● ③ 0 { 12-15 / 8-15 } 2 20 30	□ ⑦ 1 { 15-9 / 12-15 } 1 27 24	○ ⑨ 2 { 15-11 / 15-10 } 0 30 21	□ ⑤ 1 { 15-12 / 13-15 } 1 28 27		1	2	1	5	4	4	105	102	3

◆ブロンズの部 予選リーグ戦 3組

1コート 2セット

採点P: 勝○=3点 引□=1点、負●=0点

	3組	11	12	13	14	15	勝 ○	引 □	負 ●	採 点	得 セ ット	失 セ ット	得 点	失 点	順 位
		Colors(栃木県)	BS	湘南ベイビーマスターズ	BOOKIES A	Suger(山梨県)									
11	Colors(栃木県)		□ ① $1 \left\{ \begin{array}{l} 15 - 13 \\ 6 - 15 \\ - \end{array} \right\} 1$ 21 28	□ ⑥ $1 \left\{ \begin{array}{l} 15 - 11 \\ 12 - 15 \\ - \end{array} \right\} 1$ 27 26	○ ⑧ $2 \left\{ \begin{array}{l} 15 - 11 \\ 16 - 14 \\ - \end{array} \right\} 0$ 31 25	□ ③ $1 \left\{ \begin{array}{l} 13 - 15 \\ 15 - 10 \\ - \end{array} \right\} 1$ 28 25	1	3	0	6	5	3	107	104	3
12	BS	□ ① $1 \left\{ \begin{array}{l} 13 - 15 \\ 15 - 6 \\ - \end{array} \right\} 1$ 28 21		○ ④ $2 \left\{ \begin{array}{l} 15 - 10 \\ 15 - 9 \\ - \end{array} \right\} 0$ 30 19	○ ⑩ $2 \left\{ \begin{array}{l} 15 - 9 \\ 15 - 9 \\ - \end{array} \right\} 0$ 30 18	□ ⑦ $1 \left\{ \begin{array}{l} 12 - 15 \\ 15 - 8 \\ - \end{array} \right\} 1$ 27 23	2	2	0	8	6	2	115	81	1
13	湘南ベイビーマスターズ	□ ⑥ $1 \left\{ \begin{array}{l} 11 - 15 \\ 15 - 12 \\ - \end{array} \right\} 1$ 26 27	● ④ $0 \left\{ \begin{array}{l} 10 - 15 \\ 9 - 15 \\ - \end{array} \right\} 2$ 19 30		● ② $0 \left\{ \begin{array}{l} 10 - 15 \\ 5 - 15 \\ - \end{array} \right\} 2$ 15 30	● ⑨ $0 \left\{ \begin{array}{l} 7 - 15 \\ 14 - 16 \\ - \end{array} \right\} 2$ 21 31	0	1	3	1	1	7	81	118	5
14	BOOKIES A	● ⑧ $0 \left\{ \begin{array}{l} 11 - 15 \\ 14 - 16 \\ - \end{array} \right\} 2$ 25 31	● ⑩ $0 \left\{ \begin{array}{l} 9 - 15 \\ 9 - 15 \\ - \end{array} \right\} 2$ 18 30	○ ② $2 \left\{ \begin{array}{l} 15 - 10 \\ 15 - 5 \\ - \end{array} \right\} 0$ 30 15		□ ⑤ $1 \left\{ \begin{array}{l} 4 - 15 \\ 15 - 12 \\ - \end{array} \right\} 1$ 19 27	1	1	2	4	3	5	92	103	4
15	Suger(山梨県)	□ ③ $1 \left\{ \begin{array}{l} 15 - 13 \\ 10 - 15 \\ - \end{array} \right\} 1$ 25 28	□ ⑦ $1 \left\{ \begin{array}{l} 15 - 12 \\ 8 - 15 \\ - \end{array} \right\} 1$ 23 27	○ ⑨ $2 \left\{ \begin{array}{l} 15 - 7 \\ 16 - 14 \\ - \end{array} \right\} 0$ 31 21	□ ⑤ $1 \left\{ \begin{array}{l} 15 - 4 \\ 12 - 15 \\ - \end{array} \right\} 1$ 27 19		1	3	0	6	5	3	106	95	2

◆ブロンズの部 予選リーグ戦 4組

Jコート 2セット

採点P: 勝○=3点 引口=1点、負●=0点

		16	17	18	19	20	勝 ○	引 □	負 ●	採 点	得 セ ット	失 セ ット	得 点	失 点	順 位
4組		EBISU(東京都)	Papico	南 原	ピーチファイターズ	スマイル									
16	EBISU(東京都)		□ ① 1 { 15 - 8 / 9 - 15 } 1 24 23	□ ⑥ 1 { 15 - 11 / 13 - 15 } 1 28 26	○ ⑧ 2 { 15 - 7 / 15 - 7 } 0 30 14	○ ③ 2 { 15 - 12 / 15 - 12 } 0 30 24	2	2	0	8	6	2	112	87	1
17	Papico	□ ① 1 { 8 - 15 / 15 - 9 } 1 23 24		□ ④ 1 { 14 - 16 / 15 - 12 } 1 29 28	○ ⑩ 2 { 15 - 5 / 15 - 8 } 0 30 13	○ ⑦ 2 { 15 - 11 / 15 - 12 } 0 30 23	2	2	0	8	6	2	112	88	2
18	南 原	□ ⑥ 1 { 11 - 15 / 15 - 13 } 1 26 28	□ ④ 1 { 16 - 14 / 12 - 15 } 1 28 29		○ ② 2 { 15 - 8 / 15 - 10 } 0 30 18	○ ⑨ 2 { 15 - 8 / 15 - 13 } 0 30 21	2	2	0	8	6	2	114	96	3
19	ピーチファイターズ	● ⑧ 0 { 7 - 15 / 7 - 15 } 2 14 30	● ⑩ 0 { 5 - 15 / 8 - 15 } 2 13 30	● ② 0 { 8 - 15 / 10 - 15 } 2 18 30		● ⑤ 0 { 11 - 15 / 10 - 15 } 2 21 30	0	0	4	0	0	8	66	120	5
20	スマイル	● ③ 0 { 12 - 15 / 12 - 15 } 2 24 30	● ⑦ 0 { 11 - 15 / 12 - 15 } 2 23 30	● ⑨ 0 { 8 - 15 / 13 - 15 } 2 21 30	○ ⑤ 2 { 15 - 11 / 15 - 10 } 0 30 21		1	0	3	3	2	6	98	111	4

◆ブロンズの部 決勝トーナメント戦

3セット目 8:8

審判 : 試合をしていない2チーム合同

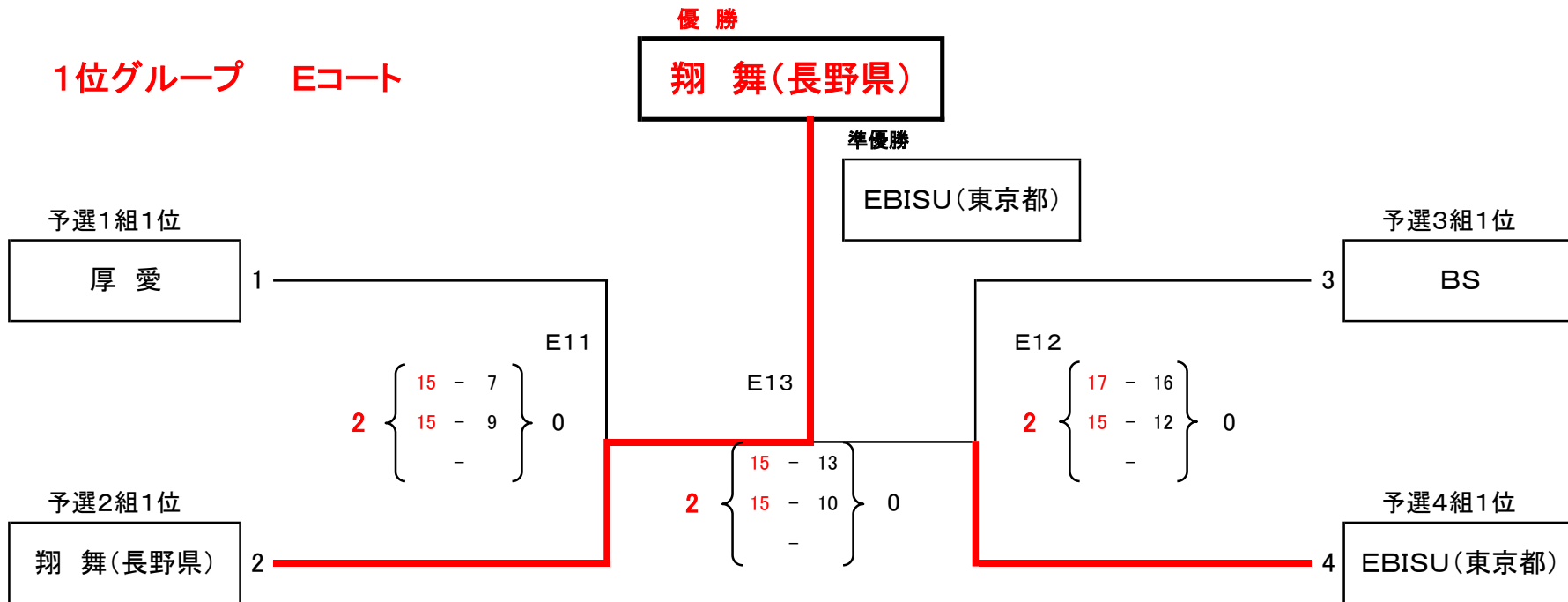

◆ブロンズの部 決勝トーナメント戦

3セット目 8:8

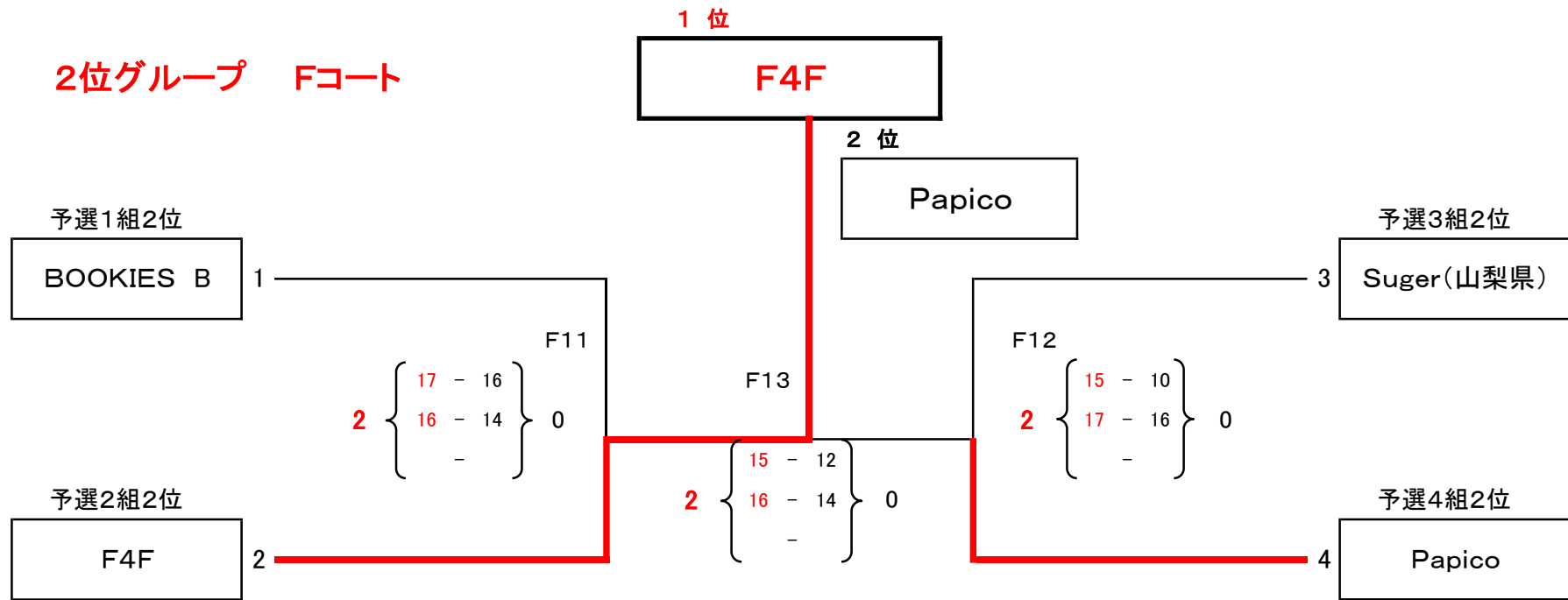

◆ブロンズの部 決勝トーナメント戦

3セット目 8:8

3位グループ Gコート

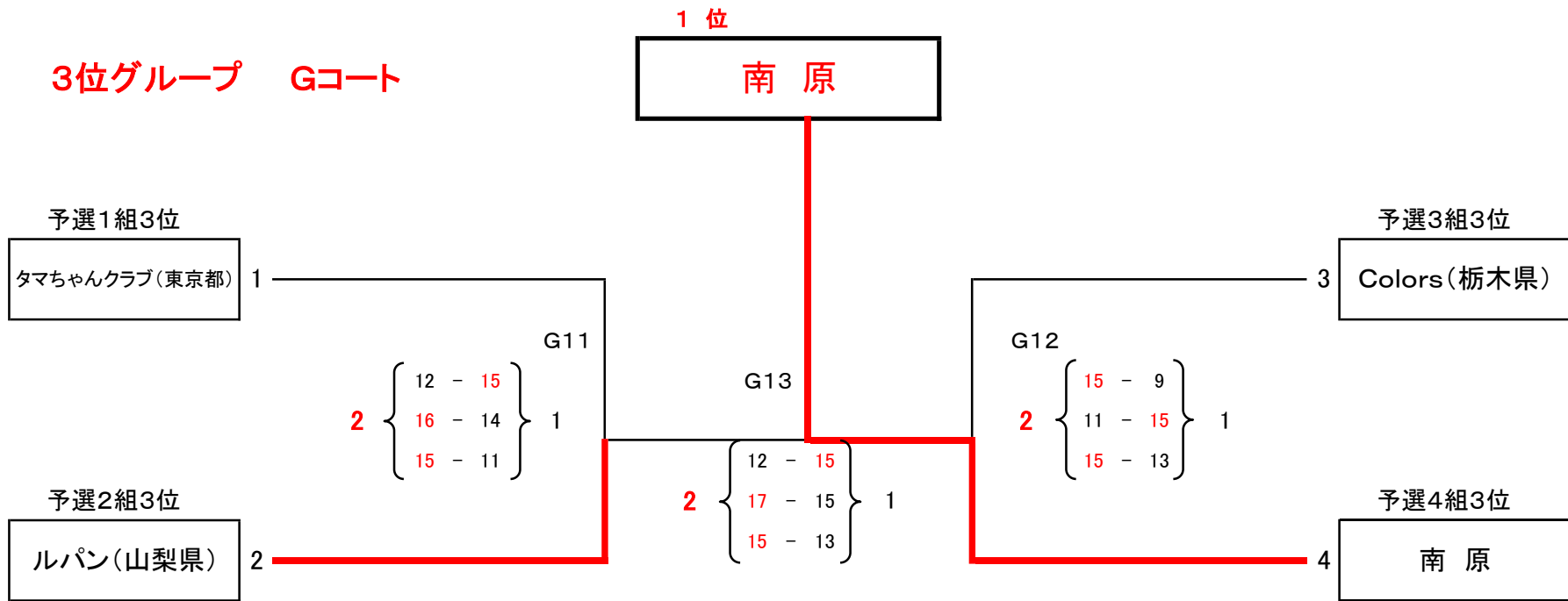

◆ブロンズの部 決勝トーナメント戦

3セット目 8:8

4位グループ コート

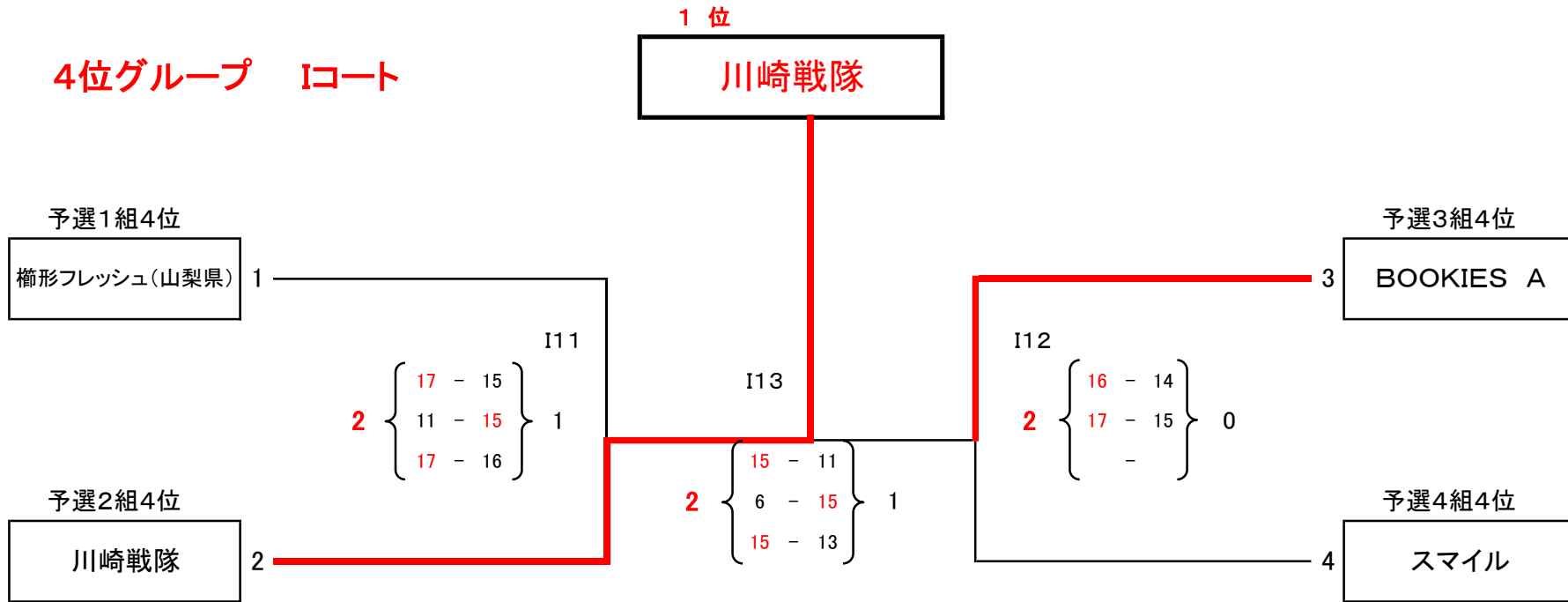

◆ブロンズの部 決勝トーナメント戦

3セット目 8:8

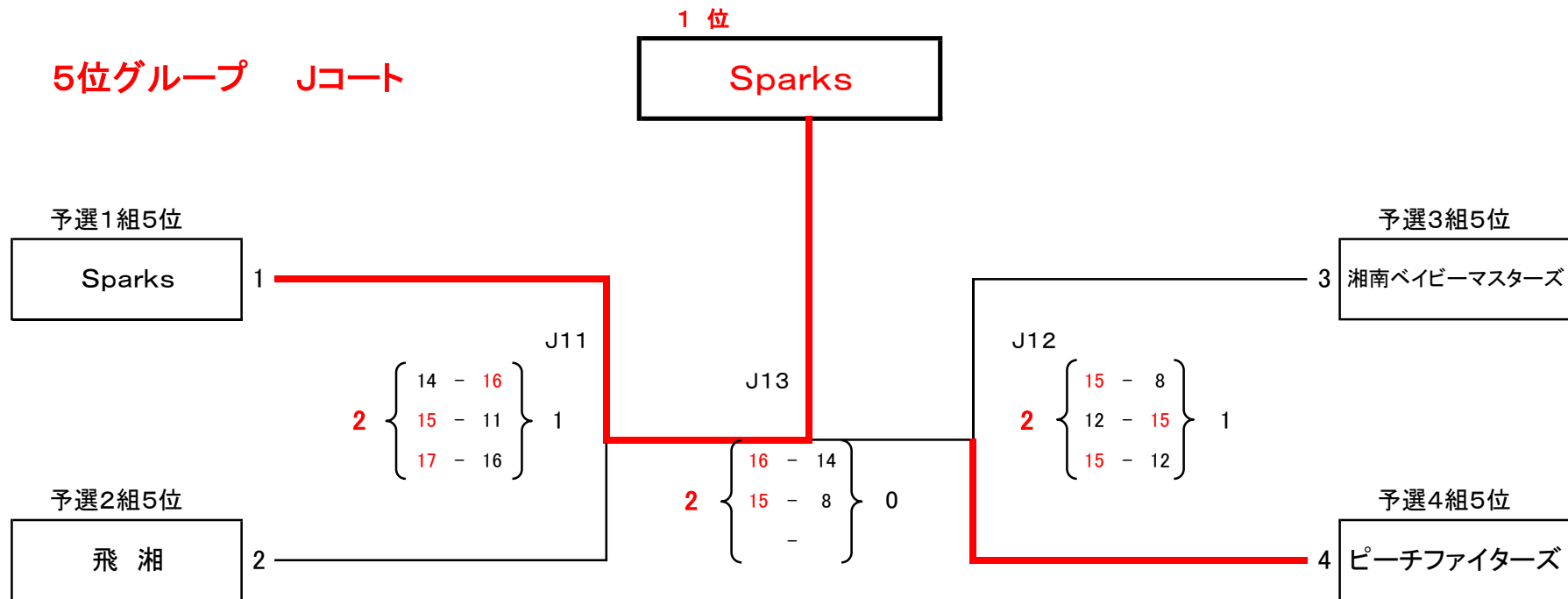

シルバーの部 予選 (5チームリーグ×3組)

2日目
2022.05.04 (水)

1組		2組		3組	
1	スパイス(茨城県)	6	ユーカリ(千葉県)	11	下妻SVC笑(茨城県)
2	南原	7	ウエンズデー(埼玉県)	12	必笑
3	ルパン(山梨県)	8	Sparks	13	ピーチファイターズ
4	みどりが丘	9	ASSA	14	サザンフォレスト
5	VOXY(千葉県)	10	リパティアー(長野県)	15	スーパーマックス(長野県)
Aコート		Bコート		Cコート	
コート担当: 奥野		コート担当: 高木・田中(あ)		コート担当: 尾崎	

ゴールドの部 予選 (5チームリーグ×3組)

1組		2組		3組	
1	Lakers(埼玉県)	6	ブルーモンキーズ(埼玉県)	11	J(埼玉県)
2	旭おはな ラニ	7	湘南の風	12	ユーカリ(千葉県)
3	Club KAI(山梨県)	8	下妻SVC笑(茨城県)	13	旭おはな カイ
4	森の里クラブ	9	リパティアー(長野県)	14	Colors(栃木県)
5	みどりが丘	10	小鮎クラブ	15	あつぎクラブ
Dコート		Eコート		Fコート	
コート担当: 村館		コート担当: 加藤		コート担当: 佐藤(敏)	

プラチナの部 予選 (7チームリーグ×1組)

1組	
1	ウエンズデー(埼玉県)
2	オール沼南(千葉県)
3	小鮎クラブ
4	ブルーモンキーズ(埼玉県)
5	楯形フレッシュ(山梨県)
6	湘南の波
7	たんぼぼ(長野県)
G・Hコート	
コート担当: 吉岡・竹内	

レディースの部 予選 (6チームリーグ×1組)

1組	
1	SPW
2	横浜モンスター
3	ドリーミング
4	Milestone
5	Cell
6	monmon
I・Jコート	
コート担当: 中島・松本(久)	

◆シルバーの部 予選リーグ戦 1組 Aコート 2セット

採点P: 勝○=3点 引□=1点、負●=0点

	1組	1	2	3	4	5	勝 ○	引 □	負 ●	採 点	得 セ ット	失 セ ット	得 点	失 点	順 位
		スパイス(茨城県)	南原	ルパン(山梨県)	みどりが丘	VOXY(千葉県)									
1	スパイス(茨城県)		● ① 0 { 6 - 15 / 7 - 15 } 2 13 30	□ ⑥ 1 { 8 - 15 / 15 - 11 } 1 23 26	● ⑧ 0 { 8 - 15 / 13 - 15 } 2 21 30	● ③ 0 { 10 - 15 / 10 - 15 } 2 20 30	0	1	3	1	1	7	77	116	5
2	南原	○ ① 2 { 15 - 6 / 15 - 7 } 0 30 13		○ ④ 2 { 15 - 13 / 15 - 12 } 0 30 25	□ ⑩ 1 { 15 - 17 / 15 - 12 } 1 30 29	● ⑦ 0 { 12 - 15 / 13 - 15 } 2 25 30	2	1	0	7	5	3	115	97	2
3	ルパン(山梨県)	□ ⑥ 1 { 15 - 8 / 11 - 15 } 1 26 23	● ④ 0 { 13 - 15 / 12 - 15 } 2 25 30		□ ② 1 { 15 - 11 / 12 - 15 } 1 27 26	● ⑨ 0 { 11 - 15 / 10 - 15 } 2 21 30	0	2	2	2	2	6	99	109	4
4	みどりが丘	○ ⑧ 2 { 15 - 8 / 15 - 13 } 0 30 21	□ ⑩ 1 { 17 - 15 / 12 - 15 } 1 29 30	□ ② 1 { 11 - 15 / 15 - 12 } 1 26 27		● ⑤ 0 { 12 - 15 / 10 - 15 } 2 22 30	1	2	1	5	4	4	107	108	3
5	VOXY(千葉県)	○ ③ 2 { 15 - 10 / 15 - 10 } 0 30 20	○ ⑦ 2 { 15 - 12 / 15 - 13 } 0 30 25	○ ⑨ 2 { 15 - 11 / 15 - 10 } 0 30 21	○ ⑤ 2 { 15 - 12 / 15 - 10 } 0 30 22		4	0	0	12	8	0	120	88	1

◆シルバーの部 予選リーグ戦 2組 Bコート 2セット

採点P: 勝○=3点 引□=1点、負●=0点

	2組	6	7	8	9	10	勝 ○	引 □	負 ●	採 点	得 セ ット	失 セ ット	得 点	失 点	順 位
		ユーカリ(千葉県)	ウエズデー(埼玉県)	Sparks	ASSA	リバティー(長野県)									
6	ユーカリ(千葉県)		○ ① 2 $\begin{Bmatrix} 15 & - & 8 \\ 15 & - & 10 \\ - & - & - \end{Bmatrix}$ 0 30 18	□ ⑥ 1 $\begin{Bmatrix} 15 & - & 6 \\ 10 & - & 15 \\ - & - & - \end{Bmatrix}$ 1 25 21	○ ⑧ 2 $\begin{Bmatrix} 15 & - & 6 \\ 15 & - & 10 \\ - & - & - \end{Bmatrix}$ 0 30 16	○ ③ 2 $\begin{Bmatrix} 15 & - & 13 \\ 15 & - & 13 \\ - & - & - \end{Bmatrix}$ 0 30 26	3	1	0	10	7	1	115	81	1
7	ウエズデー(埼玉県)	● ① 0 $\begin{Bmatrix} 8 & - & 15 \\ 10 & - & 15 \\ - & - & - \end{Bmatrix}$ 2 18 30		□ ④ 1 $\begin{Bmatrix} 5 & - & 15 \\ 15 & - & 9 \\ - & - & - \end{Bmatrix}$ 1 20 24	□ ⑩ 1 $\begin{Bmatrix} 9 & - & 15 \\ 15 & - & 7 \\ - & - & - \end{Bmatrix}$ 1 24 22	● ⑦ 0 $\begin{Bmatrix} 8 & - & 15 \\ 11 & - & 15 \\ - & - & - \end{Bmatrix}$ 2 19 30	0	2	2	2	2	6	81	106	4
8	Sparks	□ ⑥ 1 $\begin{Bmatrix} 6 & - & 15 \\ 15 & - & 10 \\ - & - & - \end{Bmatrix}$ 1 21 25	□ ④ 1 $\begin{Bmatrix} 15 & - & 5 \\ 9 & - & 15 \\ - & - & - \end{Bmatrix}$ 1 24 20		□ ② 1 $\begin{Bmatrix} 8 & - & 15 \\ 15 & - & 13 \\ - & - & - \end{Bmatrix}$ 1 23 28	● ⑨ 0 $\begin{Bmatrix} 7 & - & 15 \\ 7 & - & 15 \\ - & - & - \end{Bmatrix}$ 2 14 30	0	3	1	3	3	5	82	103	3
9	ASSA	● ⑧ 0 $\begin{Bmatrix} 6 & - & 15 \\ 10 & - & 15 \\ - & - & - \end{Bmatrix}$ 2 16 30	□ ⑩ 1 $\begin{Bmatrix} 15 & - & 9 \\ 7 & - & 15 \\ - & - & - \end{Bmatrix}$ 1 22 24	□ ② 1 $\begin{Bmatrix} 15 & - & 8 \\ 13 & - & 15 \\ - & - & - \end{Bmatrix}$ 1 28 23		● ⑤ 0 $\begin{Bmatrix} 2 & - & 15 \\ 5 & - & 15 \\ - & - & - \end{Bmatrix}$ 2 7 30	0	2	2	2	2	6	73	107	5
10	リバティー(長野県)	● ③ 0 $\begin{Bmatrix} 13 & - & 15 \\ 13 & - & 15 \\ - & - & - \end{Bmatrix}$ 2 26 30	○ ⑦ 2 $\begin{Bmatrix} 15 & - & 8 \\ 15 & - & 11 \\ - & - & - \end{Bmatrix}$ 0 30 19	○ ⑨ 2 $\begin{Bmatrix} 15 & - & 7 \\ 15 & - & 7 \\ - & - & - \end{Bmatrix}$ 0 30 14	○ ⑤ 2 $\begin{Bmatrix} 15 & - & 2 \\ 15 & - & 5 \\ - & - & - \end{Bmatrix}$ 0 30 7		3	0	1	9	6	2	116	70	2

◆シルバーの部 予選リーグ戦 3組 Cコート 2セット

採点P: 勝○=3点 引□=1点、負●=0点

	3組	11	12	13	14	15	勝 ○	引 □	負 ●	採 点	得 セ ット	失 セ ット	得 点	失 点	順 位
		下妻SVC笑(茨城県)	必 笑	ピーチファイターズ	サザンフォレスト	スーパーマックス(長野県)									
11	下妻SVC笑(茨城県)		□ ① $1 \left\{ \begin{array}{l} 13 - 15 \\ 17 - 16 \\ - \end{array} \right\} 1$ 30 31	○ ⑥ $2 \left\{ \begin{array}{l} 15 - 9 \\ 15 - 11 \\ - \end{array} \right\} 0$ 30 20	○ ⑧ $2 \left\{ \begin{array}{l} 15 - 10 \\ 15 - 12 \\ - \end{array} \right\} 0$ 30 22	● ③ $0 \left\{ \begin{array}{l} 11 - 15 \\ 6 - 15 \\ - \end{array} \right\} 2$ 17 30	2	1	1	7	5	3	107	103	2
12	必 笑	□ ① $1 \left\{ \begin{array}{l} 15 - 13 \\ 16 - 17 \\ - \end{array} \right\} 1$ 31 30		□ ④ $1 \left\{ \begin{array}{l} 15 - 10 \\ 9 - 15 \\ - \end{array} \right\} 1$ 24 25	○ ⑩ $2 \left\{ \begin{array}{l} 15 - 9 \\ 15 - 6 \\ - \end{array} \right\} 0$ 30 15	□ ⑦ $1 \left\{ \begin{array}{l} 9 - 15 \\ 15 - 11 \\ - \end{array} \right\} 1$ 24 26	1	3	0	6	5	3	109	96	3
13	ピーチファイターズ	● ⑥ $0 \left\{ \begin{array}{l} 9 - 15 \\ 11 - 15 \\ - \end{array} \right\} 2$ 20 30	□ ④ $1 \left\{ \begin{array}{l} 10 - 15 \\ 15 - 9 \\ - \end{array} \right\} 1$ 25 24		○ ② $2 \left\{ \begin{array}{l} 15 - 6 \\ 15 - 7 \\ - \end{array} \right\} 0$ 30 13	● ⑨ $0 \left\{ \begin{array}{l} 13 - 15 \\ 12 - 15 \\ - \end{array} \right\} 2$ 25 30	1	1	2	4	3	5	100	97	4
14	サザンフォレスト	● ⑧ $0 \left\{ \begin{array}{l} 10 - 15 \\ 12 - 15 \\ - \end{array} \right\} 2$ 22 30	● ⑩ $0 \left\{ \begin{array}{l} 9 - 15 \\ 6 - 15 \\ - \end{array} \right\} 2$ 15 30	● ② $0 \left\{ \begin{array}{l} 6 - 15 \\ 7 - 15 \\ - \end{array} \right\} 2$ 13 30		● ⑤ $0 \left\{ \begin{array}{l} 12 - 15 \\ 8 - 15 \\ - \end{array} \right\} 2$ 20 30	0	0	4	0	0	8	70	120	5
15	スーパーマックス(長野県)	○ ③ $2 \left\{ \begin{array}{l} 15 - 11 \\ 15 - 6 \\ - \end{array} \right\} 0$ 30 17	□ ⑦ $1 \left\{ \begin{array}{l} 15 - 9 \\ 11 - 15 \\ - \end{array} \right\} 1$ 26 24	○ ⑨ $2 \left\{ \begin{array}{l} 15 - 13 \\ 15 - 12 \\ - \end{array} \right\} 0$ 30 25	○ ⑤ $2 \left\{ \begin{array}{l} 15 - 12 \\ 15 - 8 \\ - \end{array} \right\} 0$ 30 20		3	1	0	10	7	1	116	86	1

◆シルバーの部 決勝トーナメント戦

3セット目 8-8

審判 : 試合をしていない2チーム

Aコート

予選①~③組 1位トーナメント(組合せは抽選)

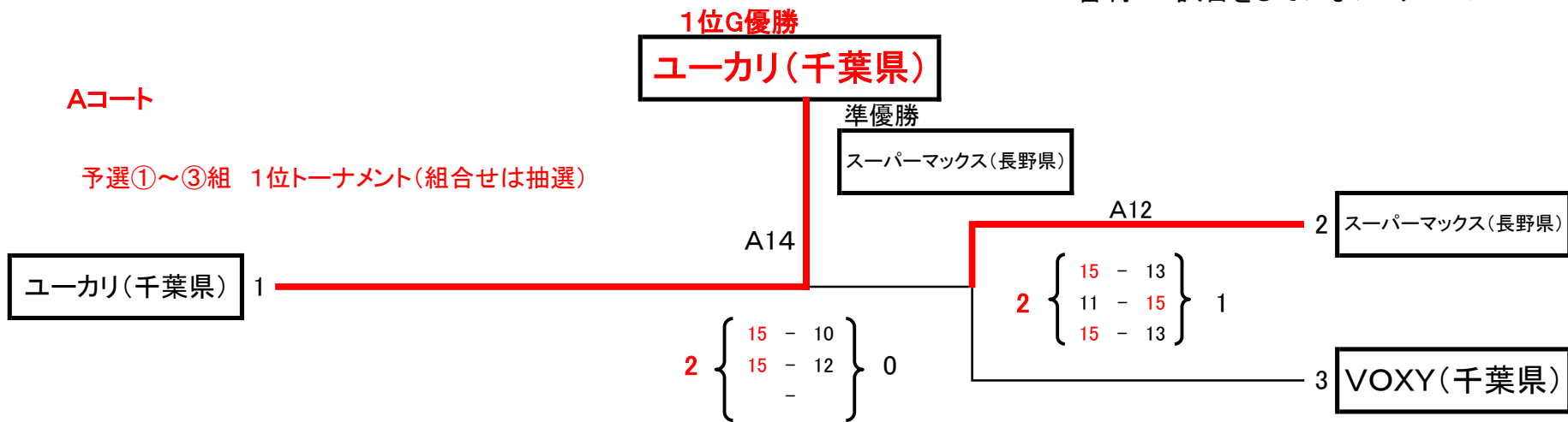

Aコート

予選①~③組 2位トーナメント(組合せは抽選)

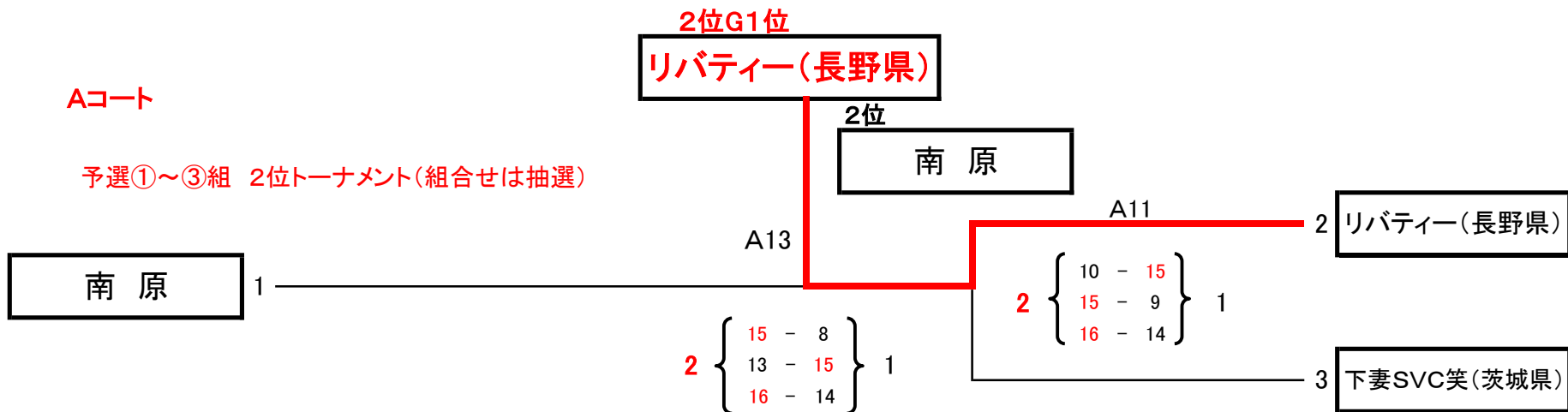

◆シルバーの部 決勝トーナメント戦

3セット目 8-8

審判 : 試合をしていない2チーム

Bコート

予選①~③組 3位トーナメント(組合せは抽選)

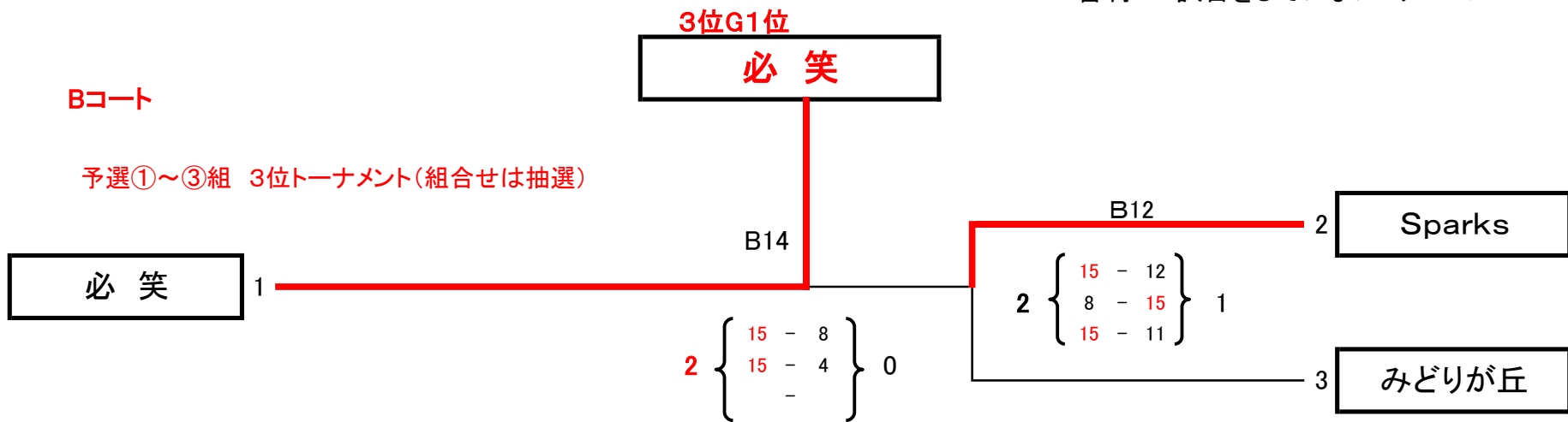

Bコート

予選①~③組 4位トーナメント(組合せは抽選)

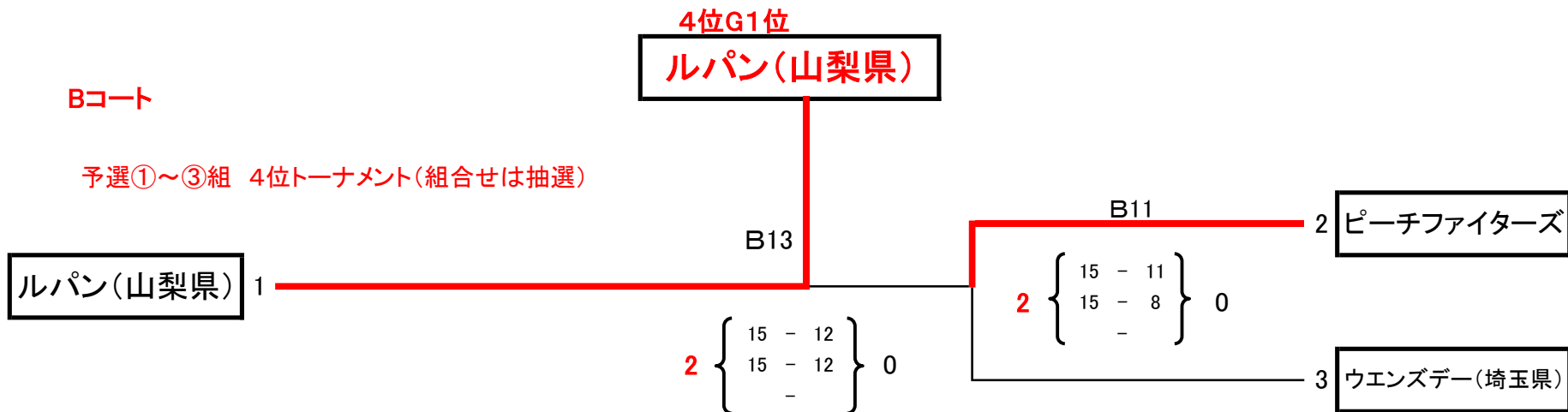

◆シルバーの部 決勝トーナメント戦

3セット目 8-8

審判 : 試合をしていない2チーム

Cコート

予選①~③組 5位トーナメント(組合せは抽選)

サザンフォレスト 1

5位G優勝
スパイス(茨城県)

C12

2 $\left\{ \begin{array}{l} 17 - 15 \\ 15 - 12 \\ - \end{array} \right\}$ 0

C11

2 $\left\{ \begin{array}{l} 12 - 15 \\ 17 - 15 \\ 15 - 12 \end{array} \right\}$ 1

2 ASSA

3 スパイス(茨城県)

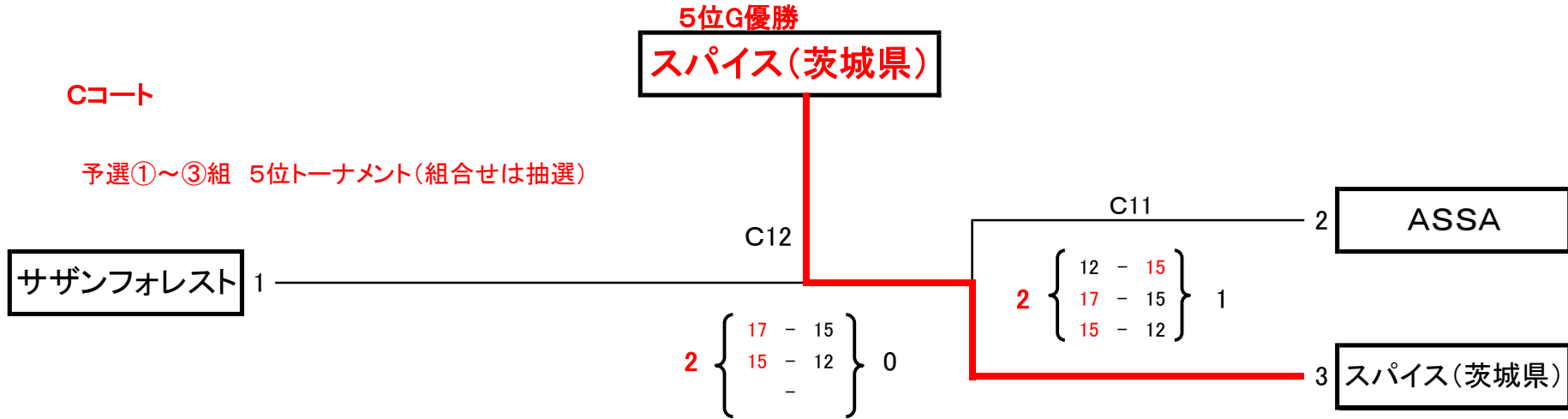

◆ゴールドの部 予選リーグ戦 1組

Dコート 2セット

採点P: 勝○=3点 引□=1点、負●=0点

	1組	1	2	3	4	5	勝 ○	引 □	負 ●	採点	得 セ ット	失 セ ット	得 点	失 点	順 位
		Lakers(埼玉県)	旭おはな ラニ	Club KAI(山梨県)	森の里クラブ	みどりが丘									
1	Lakers(埼玉県)		● ① 0 { 12 - 15 / 16 - 17 } 2 28 32	□ ⑥ 1 { 11 - 15 / 15 - 11 } 1 26 26	○ ⑧ 2 { 15 - 13 / 15 - 6 } 0 30 19	○ ③ 2 { 15 - 9 / 15 - 13 } 0 30 22	2	1	0	7	5	3	114	99	1
2	旭おはな ラニ	○ ① 2 { 15 - 12 / 17 - 16 } 0 32 28		● ④ 0 { 11 - 15 / 12 - 15 } 2 23 30	□ ⑩ 1 { 15 - 17 / 15 - 9 } 1 30 26	○ ⑦ 2 { 15 - 13 / 15 - 13 } 0 30 26	2	1	1	7	5	3	115	110	3
3	Club KAI(山梨県)	□ ⑥ 1 { 15 - 11 / 11 - 15 } 1 26 26	○ ④ 2 { 15 - 11 / 15 - 12 } 0 30 23		○ ② 2 { 15 - 11 / 15 - 12 } 0 30 23	● ⑨ 0 { 11 - 15 / 13 - 15 } 2 24 30	2	1	1	7	5	3	110	102	2
4	森の里クラブ	● ⑧ 0 { 13 - 15 / 6 - 15 } 2 19 30	□ ⑩ 1 { 17 - 15 / 9 - 15 } 1 26 30	● ② 0 { 11 - 15 / 12 - 15 } 2 23 30		□ ⑤ 1 { 11 - 15 / 15 - 11 } 1 26 26	0	2	2	2	2	6	94	116	5
5	みどりが丘	● ③ 0 { 9 - 15 / 13 - 15 } 2 22 30	● ⑦ 0 { 13 - 15 / 13 - 15 } 2 26 30	○ ⑨ 2 { 15 - 11 / 15 - 13 } 0 30 24	□ ⑤ 1 { 15 - 11 / 11 - 15 } 1 26 26		1	1	2	4	3	5	104	110	4

◆ゴールドの部 予選リーグ戦 2組

Eコート 2セット

採点P: 勝○=3点 引□=1点、負●=0点

		6	7	8	9	10	勝 ○	引 □	負 ●	採 点	得 セ ット	失 セ ット	得 点	失 点	順 位
2組		ブルーモンキーズ	湘南の風	下妻SVC笑(茨城県)	リバティー(長野県)	小鮎クラブ									
6	ブルーモンキーズ		○ ① 2 { 15 - 13 / 15 - 5 } 0 30 18	□ ⑥ 1 { 15 - 7 / 8 - 15 } 1 23 22	● ⑧ 0 { 10 - 15 / 11 - 15 } 2 21 30	○ ③ 2 { 15 - 13 / 15 - 8 } 0 30 21	2	1	1	7	5	3	104	91	2
7	湘南の風	● ① 0 { 13 - 15 / 5 - 15 } 2 18 30		□ ④ 1 { 15 - 12 / 12 - 15 } 1 27 27	● ⑩ 0 { 12 - 15 / 10 - 15 } 2 22 30	□ ⑦ 1 { 15 - 11 / 12 - 15 } 1 27 26	0	2	2	2	2	6	94	113	4
8	下妻SVC笑(茨城県)	□ ⑥ 1 { 7 - 15 / 15 - 8 } 1 22 23	□ ④ 1 { 12 - 15 / 15 - 12 } 1 27 27		● ② 0 { 12 - 15 / 7 - 15 } 2 19 30	○ ⑨ 2 { 15 - 10 / 16 - 14 } 0 31 24	1	2	1	5	4	4	99	104	3
9	リバティー(長野県)	○ ⑧ 2 { 15 - 10 / 15 - 11 } 0 30 21	○ ⑩ 2 { 15 - 12 / 15 - 10 } 0 30 22	○ ② 2 { 15 - 12 / 15 - 7 } 0 30 19		□ ⑤ 1 { 15 - 8 / 14 - 16 } 1 29 24	3	1	0	10	7	1	119	86	1
10	小鮎クラブ	● ③ 0 { 13 - 15 / 8 - 15 } 2 21 30	□ ⑦ 1 { 11 - 15 / 15 - 12 } 1 26 27	● ⑨ 0 { 10 - 15 / 14 - 16 } 2 24 31	□ ⑤ 1 { 8 - 15 / 16 - 14 } 1 24 29		0	2	2	2	2	6	95	117	5

◆ゴールドの部 予選リーグ戦 3組

Fコート 2セット

採点P: 勝○=3点 引□=1点、負●=0点

		11	12	13	14	15	勝 ○	引 □	負 ●	採 点	得 セ ット	失 セ ット	得 点	失 点	順 位
3組		J(埼玉県)	ユーカリ(千葉県)	旭おはな カイ	Colors(栃木県)	あつぎクラブ									
11	J(埼玉県)		● ① 0 { 4 - 15 } 14 - 16 } 2 18 31	● ⑥ 0 { 13 - 15 } 6 - 15 } 2 19 30	● ⑧ 0 { 7 - 15 } 10 - 15 } 2 17 30	● ③ 0 { 11 - 15 } 9 - 15 } 2 20 30	0	0	4	0	0	8	74	121	5
12	ユーカリ(千葉県)	○ ① 2 { 15 - 4 } 16 - 14 } 0 31 18		□ ④ 1 { 15 - 12 } 11 - 15 } 1 26 27	● ⑩ 0 { 8 - 15 } 9 - 15 } 2 17 30	● ⑦ 0 { 11 - 15 } 11 - 15 } 2 22 30	1	1	2	4	3	5	96	105	4
13	旭おはな カイ	○ ⑥ 2 { 15 - 13 } 15 - 6 } 0 30 19	□ ④ 1 { 12 - 15 } 15 - 11 } 1 27 26		● ② 0 { 9 - 15 } 9 - 15 } 2 18 30	● ⑨ 0 { 11 - 15 } 13 - 15 } 2 24 30	1	1	2	4	3	5	99	105	3
14	Colors(栃木県)	○ ⑧ 2 { 15 - 7 } 15 - 10 } 0 30 17	○ ⑩ 2 { 15 - 8 } 15 - 9 } 0 30 17	○ ② 2 { 15 - 9 } 15 - 9 } 0 30 18		○ ⑤ 2 { 15 - 8 } 16 - 14 } 0 31 22	4	0	0	12	8	0	121	74	1
15	あつぎクラブ	○ ③ 2 { 15 - 11 } 15 - 9 } 0 30 20	○ ⑦ 2 { 15 - 11 } 15 - 11 } 0 30 22	○ ⑨ 2 { 15 - 11 } 15 - 13 } 0 30 24	● ⑤ 0 { 8 - 15 } 14 - 16 } 2 22 31		3	0	1	9	6	2	112	97	2

◆ゴールドの部 決勝トーナメント戦

3セット目 8-8

審判 : 試合をしていない2チーム

Dコート

予選①~③組 1位トーナメント(組合せは抽選)

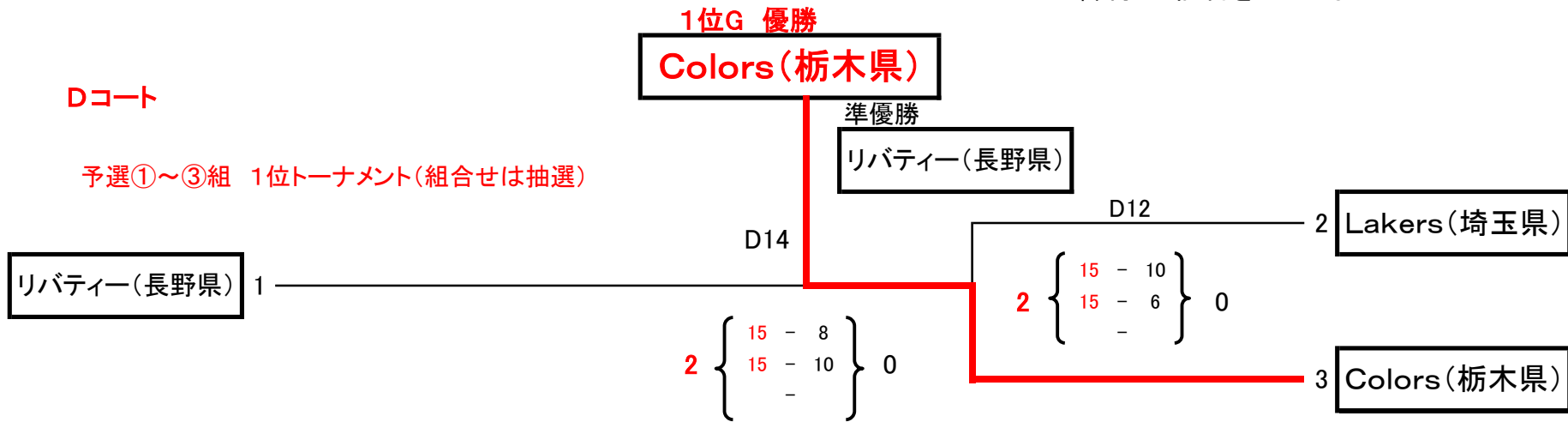

Dコート

予選①~③組 2位トーナメント(組合せは抽選)

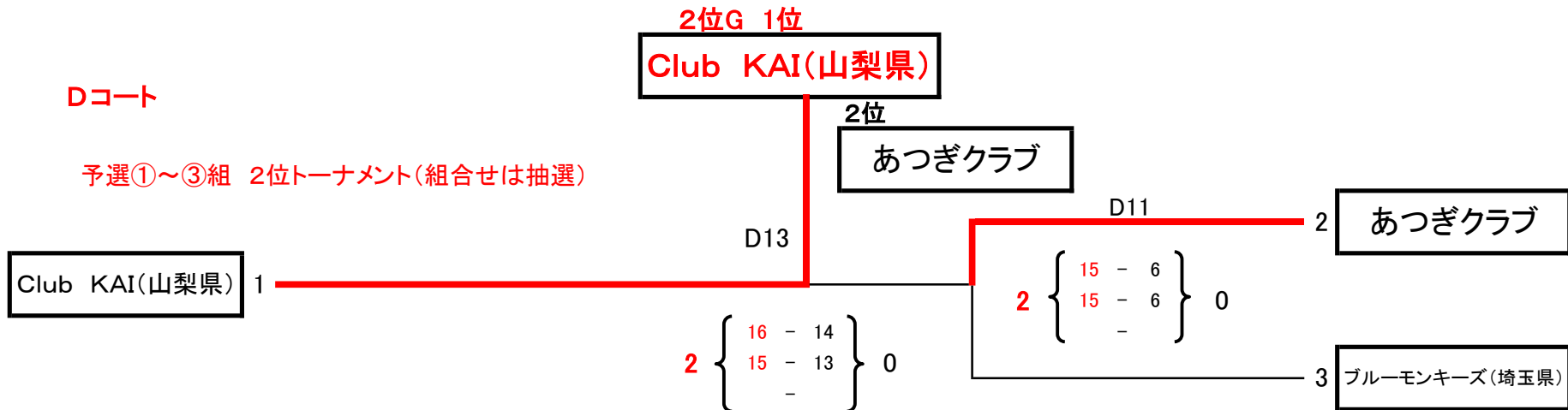

◆シルバーの部 決勝トーナメント戦

3セット目 8-8

審判 : 試合をしていない2チーム

Eコート

予選①~③組 3位トーナメント(組合せは抽選)

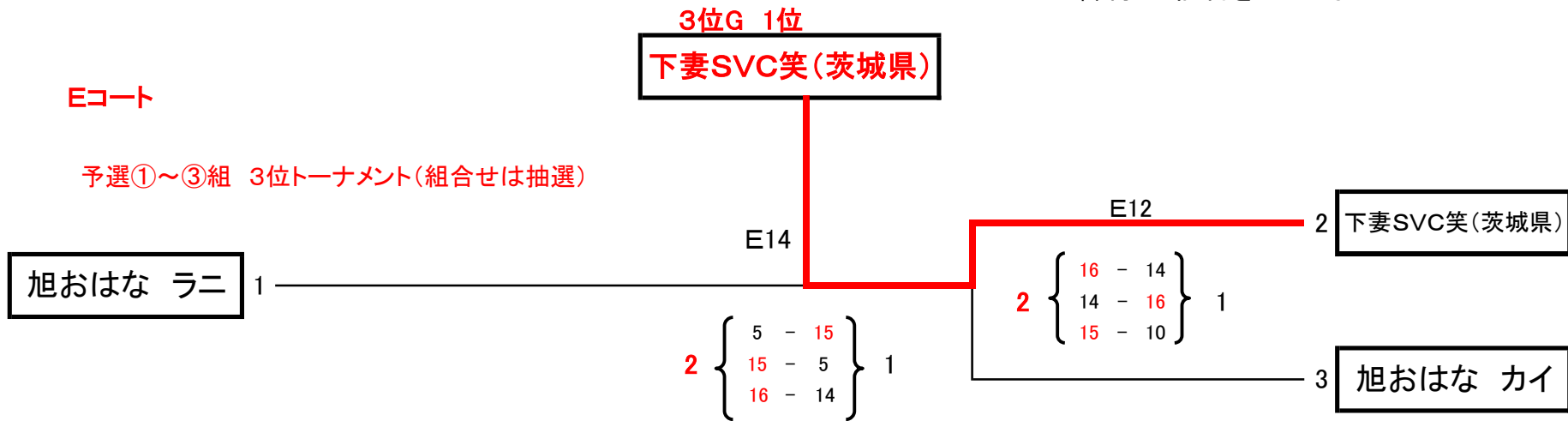

Eコート

予選①~③組 4位トーナメント(組合せは抽選)

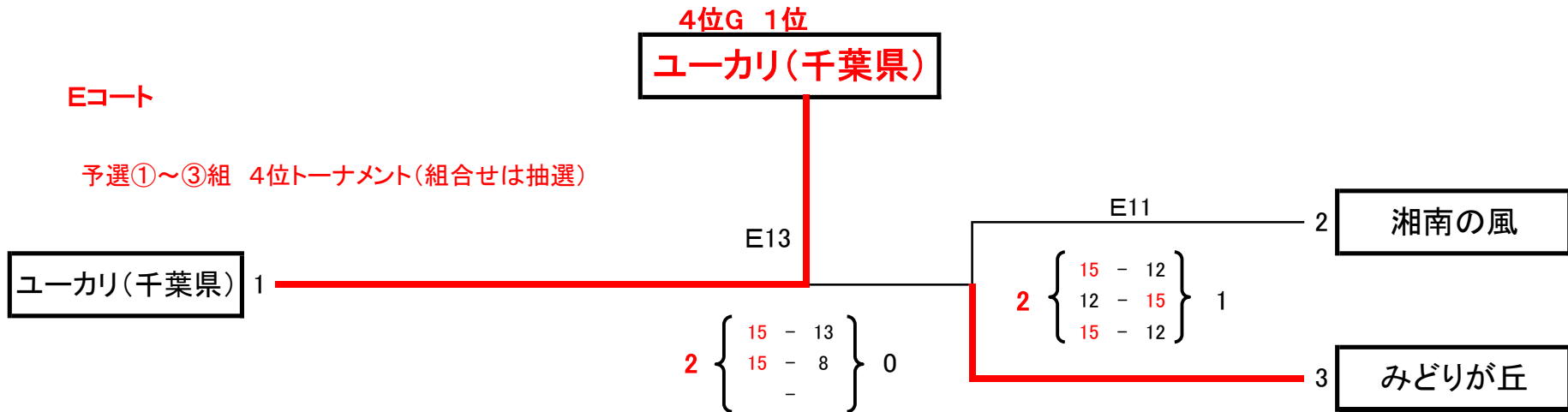

◆シルバーの部 決勝トーナメント戦

3セット目 8-8

審判 : 試合をしていない2チーム

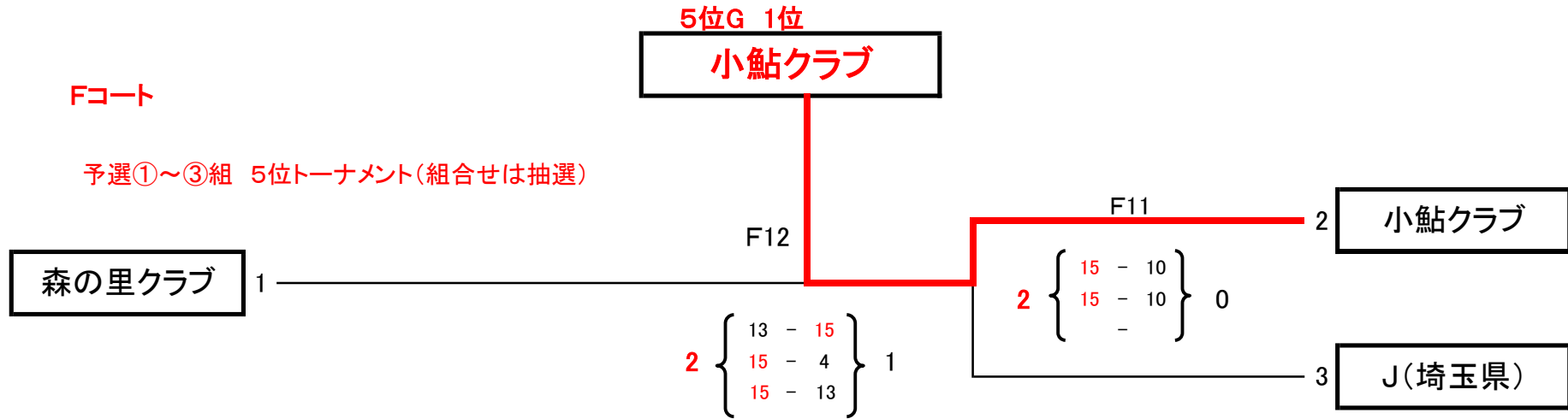

◆プラチナの部 順位決定リーグ戦 1組

GHコート 2セット

採点P: 勝○=3点 引□=1点 負●=0点

1組		1	2	3	4	5	6	7	勝	引	負	採点	得セット	失セット	得点	失点	順位
1組		ウエズデー(埼玉県)	オール沼南(千葉県)	小鮎クラブ	ブルーモンキーズ(埼玉県)	楯形フレッシュ(山梨県)	湘南の波	たんぼぼ(長野県)	○	□	●						
1	ウエズデー(埼玉県)		○ G1 2 $\begin{Bmatrix} 15 & - & 9 \\ 17 & - & 16 \\ - & - & - \end{Bmatrix}$ 0 32 25	● H4 0 $\begin{Bmatrix} 8 & - & 15 \\ 12 & - & 15 \\ - & - & - \end{Bmatrix}$ 2 20 30	□ H8 1 $\begin{Bmatrix} 10 & - & 15 \\ 16 & - & 14 \\ - & - & - \end{Bmatrix}$ 1 26 29	○ H6 2 $\begin{Bmatrix} 17 & - & 16 \\ 15 & - & 9 \\ - & - & - \end{Bmatrix}$ 0 32 25	□ H10 1 $\begin{Bmatrix} 17 & - & 16 \\ 12 & - & 15 \\ - & - & - \end{Bmatrix}$ 1 29 31	● H2 0 $\begin{Bmatrix} 10 & - & 15 \\ 16 & - & 17 \\ - & - & - \end{Bmatrix}$ 2 26 32	2	2	2	8	6	6	165	172	5
2	オール沼南(千葉県)	● G1 0 $\begin{Bmatrix} 9 & - & 15 \\ 16 & - & 17 \\ - & - & - \end{Bmatrix}$ 2 25 32		□ G3 1 $\begin{Bmatrix} 17 & - & 15 \\ 12 & - & 15 \\ - & - & - \end{Bmatrix}$ 1 29 30	□ G7 1 $\begin{Bmatrix} 12 & - & 15 \\ 15 & - & 13 \\ - & - & - \end{Bmatrix}$ 1 27 28	○ G5 2 $\begin{Bmatrix} 15 & - & 5 \\ 15 & - & 12 \\ - & - & - \end{Bmatrix}$ 0 30 17	○ G9 2 $\begin{Bmatrix} 16 & - & 14 \\ 15 & - & 11 \\ - & - & - \end{Bmatrix}$ 0 31 25	□ G11 1 $\begin{Bmatrix} 15 & - & 10 \\ 13 & - & 15 \\ - & - & - \end{Bmatrix}$ 1 28 25	2	3	1	9	7	5	170	157	3
3	小鮎クラブ	○ H4 2 $\begin{Bmatrix} 15 & - & 8 \\ 15 & - & 12 \\ - & - & - \end{Bmatrix}$ 0 30 20	□ G3 1 $\begin{Bmatrix} 15 & - & 17 \\ 15 & - & 12 \\ - & - & - \end{Bmatrix}$ 1 30 29		□ H1 1 $\begin{Bmatrix} 15 & - & 5 \\ 12 & - & 15 \\ - & - & - \end{Bmatrix}$ 1 27 20	□ H9 1 $\begin{Bmatrix} 15 & - & 6 \\ 13 & - & 15 \\ - & - & - \end{Bmatrix}$ 1 28 21	□ H7 1 $\begin{Bmatrix} 14 & - & 16 \\ 15 & - & 7 \\ - & - & - \end{Bmatrix}$ 1 29 23	○ G6 2 $\begin{Bmatrix} 17 & - & 16 \\ 16 & - & 14 \\ - & - & - \end{Bmatrix}$ 0 33 30	2	4	0	10	8	4	177	143	2
4	ブルーモンキーズ(埼玉県)	□ H8 1 $\begin{Bmatrix} 15 & - & 10 \\ 14 & - & 16 \\ - & - & - \end{Bmatrix}$ 1 29 26	□ G7 1 $\begin{Bmatrix} 15 & - & 12 \\ 13 & - & 15 \\ - & - & - \end{Bmatrix}$ 1 28 27	□ H1 1 $\begin{Bmatrix} 5 & - & 15 \\ 15 & - & 12 \\ - & - & - \end{Bmatrix}$ 1 20 27		○ H3 2 $\begin{Bmatrix} 15 & - & 8 \\ 15 & - & 7 \\ - & - & - \end{Bmatrix}$ 0 30 15	○ H5 2 $\begin{Bmatrix} 15 & - & 9 \\ 15 & - & 9 \\ - & - & - \end{Bmatrix}$ 0 30 18	○ G10 2 $\begin{Bmatrix} 15 & - & 12 \\ 15 & - & 9 \\ - & - & - \end{Bmatrix}$ 0 30 21	3	3	0	12	9	3	167	134	1
5	楯形フレッシュ(山梨県)	● H6 0 $\begin{Bmatrix} 16 & - & 17 \\ 9 & - & 15 \\ - & - & - \end{Bmatrix}$ 2 25 32	● G5 0 $\begin{Bmatrix} 5 & - & 15 \\ 12 & - & 15 \\ - & - & - \end{Bmatrix}$ 2 17 30	□ H9 1 $\begin{Bmatrix} 6 & - & 15 \\ 15 & - & 13 \\ - & - & - \end{Bmatrix}$ 1 21 28	● H3 0 $\begin{Bmatrix} 8 & - & 15 \\ 7 & - & 15 \\ - & - & - \end{Bmatrix}$ 2 15 30		□ G2 1 $\begin{Bmatrix} 16 & - & 14 \\ 5 & - & 15 \\ - & - & - \end{Bmatrix}$ 1 21 29	● G8 0 $\begin{Bmatrix} 3 & - & 15 \\ 3 & - & 15 \\ - & - & - \end{Bmatrix}$ 2 6 30	0	2	3	2	2	10	105	179	7
6	湘南の波	□ H10 1 $\begin{Bmatrix} 16 & - & 17 \\ 15 & - & 12 \\ - & - & - \end{Bmatrix}$ 1 31 29	● F1 0 $\begin{Bmatrix} 14 & - & 16 \\ 11 & - & 15 \\ - & - & - \end{Bmatrix}$ 2 25 31	□ G9 1 $\begin{Bmatrix} 16 & - & 14 \\ 7 & - & 15 \\ - & - & - \end{Bmatrix}$ 1 23 29	● H7 0 $\begin{Bmatrix} 9 & - & 15 \\ 9 & - & 15 \\ - & - & - \end{Bmatrix}$ 2 18 30	□ H5 1 $\begin{Bmatrix} 14 & - & 16 \\ 15 & - & 5 \\ - & - & - \end{Bmatrix}$ 1 29 21		□ G4 1 $\begin{Bmatrix} 5 & - & 15 \\ 15 & - & 12 \\ - & - & - \end{Bmatrix}$ 1 20 27	0	4	2	4	4	8	146	167	6
7	たんぼぼ(長野県)	○ H2 2 $\begin{Bmatrix} 15 & - & 10 \\ 17 & - & 16 \\ - & - & - \end{Bmatrix}$ 0 32 26	□ G11 1 $\begin{Bmatrix} 10 & - & 15 \\ 15 & - & 13 \\ - & - & - \end{Bmatrix}$ 1 25 28	● G6 0 $\begin{Bmatrix} 16 & - & 17 \\ 14 & - & 16 \\ - & - & - \end{Bmatrix}$ 2 30 33	● G10 0 $\begin{Bmatrix} 12 & - & 15 \\ 9 & - & 15 \\ - & - & - \end{Bmatrix}$ 2 21 30	○ G8 2 $\begin{Bmatrix} 15 & - & 3 \\ 15 & - & 3 \\ - & - & - \end{Bmatrix}$ 0 30 6	□ G4 1 $\begin{Bmatrix} 15 & - & 5 \\ 12 & - & 15 \\ - & - & - \end{Bmatrix}$ 1 27 20		2	2	2	8	6	6	165	143	4

◆レディースの部 順位決定リーグ戦 1組 IJコート 3セット 0-0

採点P: 勝=2点 負・失格=1点 棄権、没収=0点

	1組	1	2	3	4	5	6	勝	負・失	棄・没	採点	得セット	失セット	得点	失点	順位
		SPW	横浜モンステラ	ドリーミング	Milestone	CeLL	monmon									
1	SPW		○ I1 2 { 17-16 / 14-16 / 15-10 } 1 46 42	● I3 0 { 12-15 / 11-15 / - } 2 23 30	○ I4 2 { 15-9 / 7-15 / 15-11 } 1 37 35	● J5 0 { 8-15 / 15-17 / - } 2 23 32	● I7 1 { 11-15 / 15-10 / 10-15 } 2 36 40	3 2 0.67			7	5	8	165	179	4
2	横浜モンステラ	● I1 1 { 16-17 / 16-14 / 10-15 } 2 42 46		● I2 1 { 5-15 / 15-12 / 12-15 } 2 32 42	● I6 0 { 10-15 / 12-15 / - } 2 22 30	● J4 1 { 9-15 / 15-11 / 12-15 } 2 36 41	● I8 0 { 9-15 / 0-15 / 没- } 2 9 30	5 0 0.00			5	3	10	141	189	6
3	ドリーミング	○ I3 2 { 15-12 / 15-11 / - } 0 30 23	○ I2 2 { 15-5 / 12-15 / 15-12 } 1 42 32		○ J7 2 { 15-6 / 15-6 / - } 0 30 12	○ J6 2 { 15-9 / 15-7 / - } 0 30 16	○ I5 2 { 13-15 / 15-12 / 15-9 } 1 43 36	0 5 #DIV/0!			10	10	2	175	119	1
4	Milestone	● I4 1 { 9-15 / 15-7 / 11-15 } 2 35 37	○ I6 2 { 15-10 / 15-12 / - } 0 30 22	● J7 0 { 6-15 / 6-15 / - } 2 12 30		● J1 0 { 10-15 / 13-15 / - } 2 23 30	● J3 0 { 5-15 / 12-15 / - } 2 17 30	4 1 0.25			6	3	8	117	149	5
5	CeLL	○ J5 2 { 15-8 / 17-15 / - } 0 32 23	○ J4 2 { 15-9 / 11-15 / 15-12 } 1 41 36	● J6 0 { 9-15 / 7-15 / - } 2 16 30	○ J1 2 { 15-10 / 15-13 / - } 0 30 23		○ J2 2 { 9-15 / 15-5 / 15-11 } 1 39 31	1 4 4.00			9	8	4	158	143	2
6	monmon	○ I7 2 { 15-11 / 10-15 / 15-10 } 1 40 36	○ I8 2 { 15-9 / 15-0 / 没- } 0 30 9	● I5 1 { 15-13 / 12-15 / 9-15 } 2 36 43	○ J3 2 { 15-5 / 15-12 / - } 0 30 17	● J2 1 { 15-9 / 5-15 / 11-15 } 2 31 39		2 3 1.50			8	8	5	167	144	3